

STALVIRŠIAI

BRĖŽINIAI

(Standartinių gamybinių operacijų brėžiniai, sutartiniai žymėjimai)

TURINYS

1. Pavieniai stalviršiai	3
2. Barui, priestaliui	16
3. Jungimas kampu 	23
4. Jungimas kampu 	34
5. Jungimas kampu 	45

Pavieniai stalviršiai

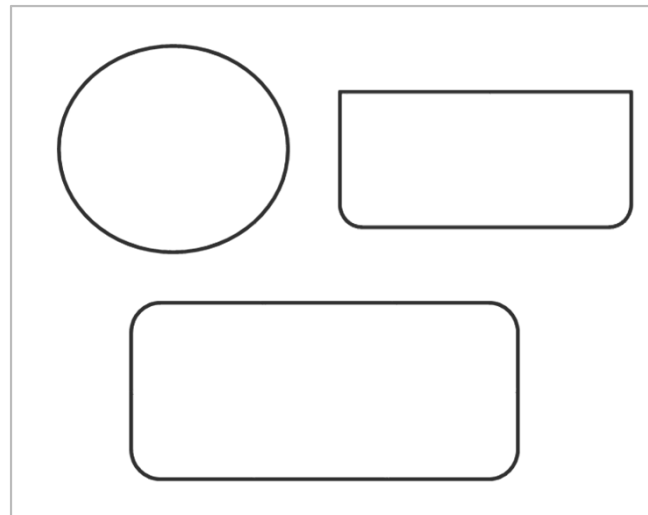

BRĖŽINYS NR. 1

(Stalviršis - vientisas)

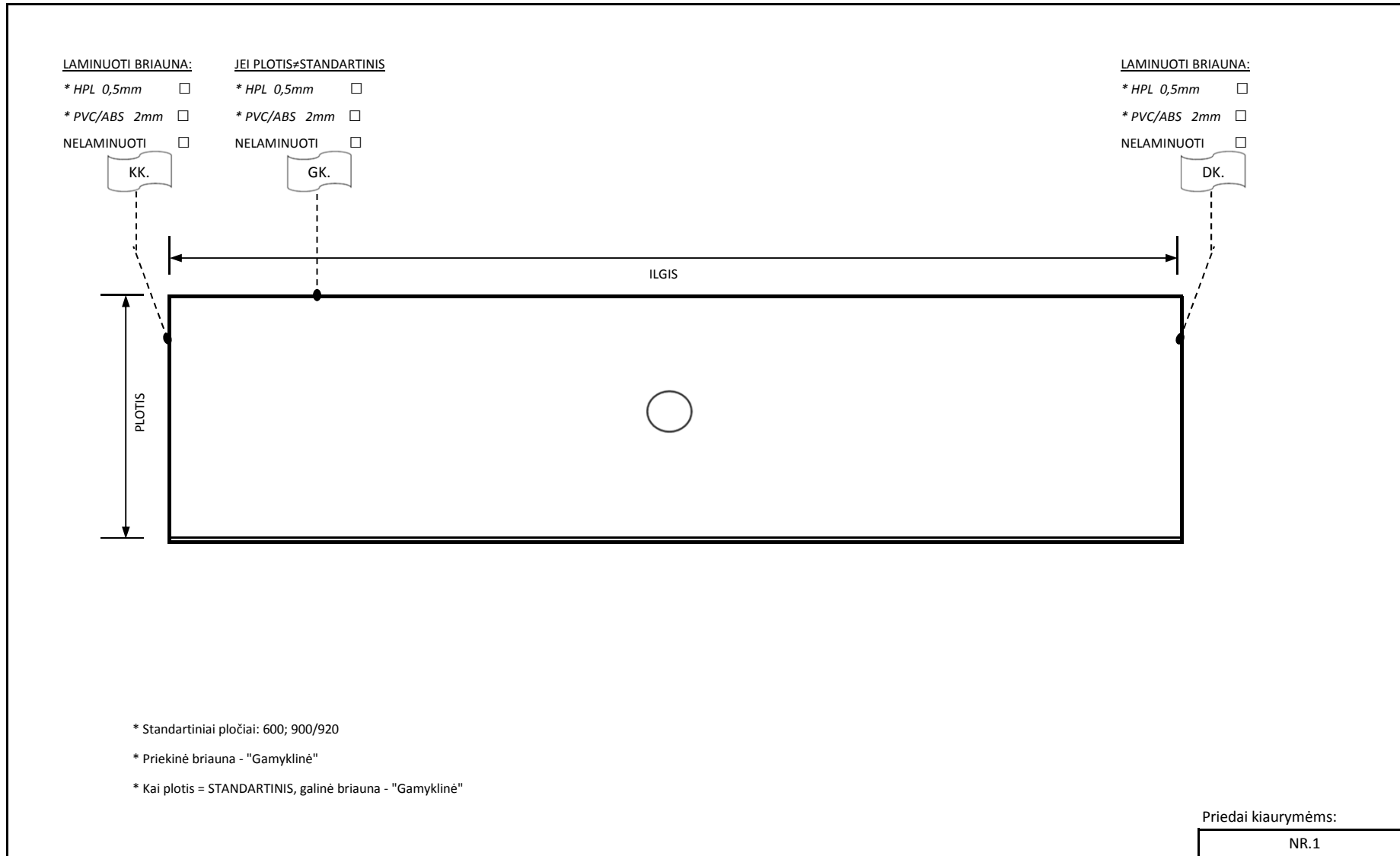

BRĖŽINYS NR. 2

(Stalviršis - užapvalintas kampas "R-1"/dešininis)

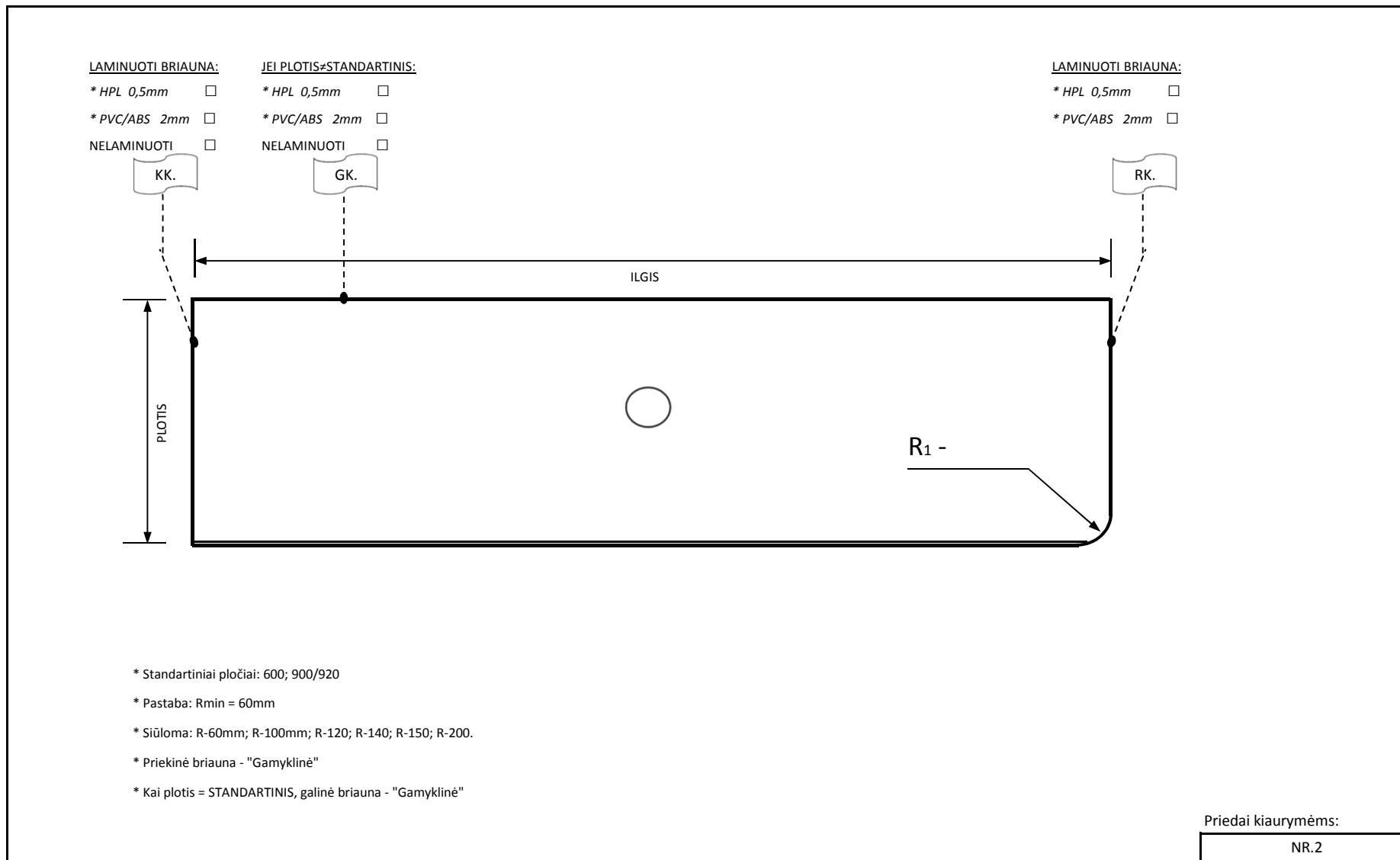

BRĖŽINYS NR. 3

(Stalviršis - užapvalintas kampas "R-1"/kairinis)

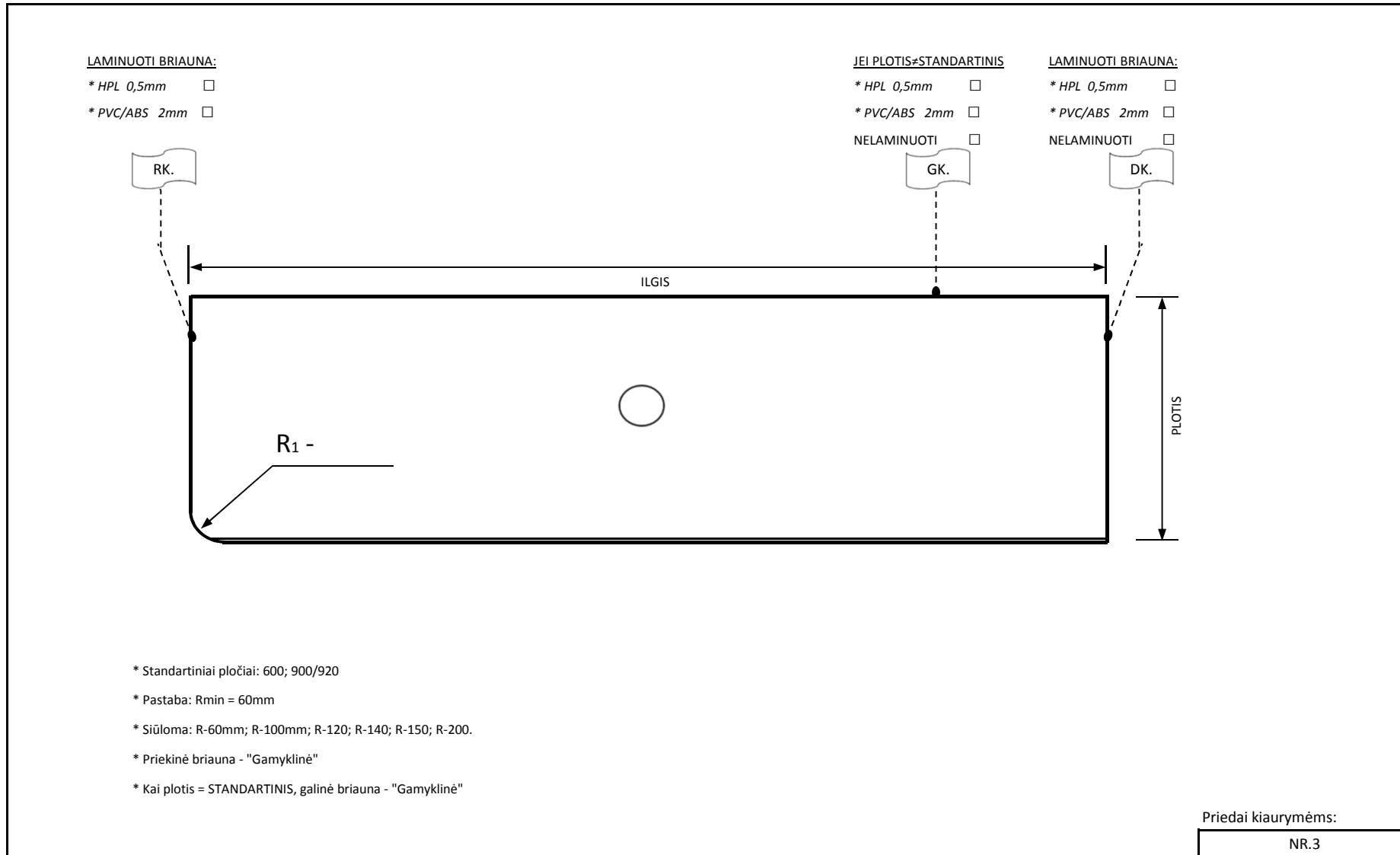

BRĖŽINYS NR. 4

(Stalviršis - užapvalintas kampas "R-2"/dešininis)

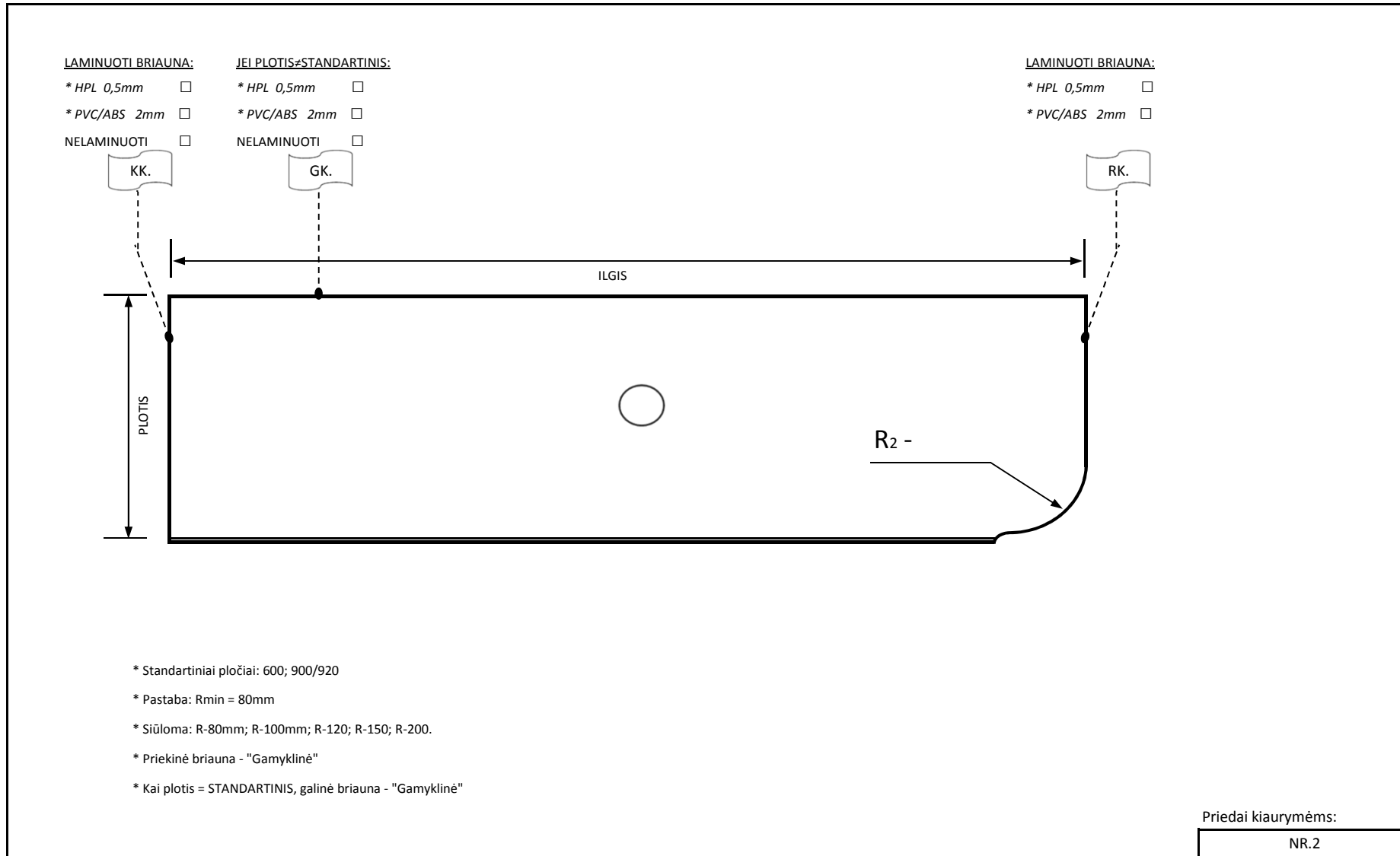

BRĖŽINYS NR. 5

(Stalviršis - užapvalintas kampas "R-2"/kairinis)

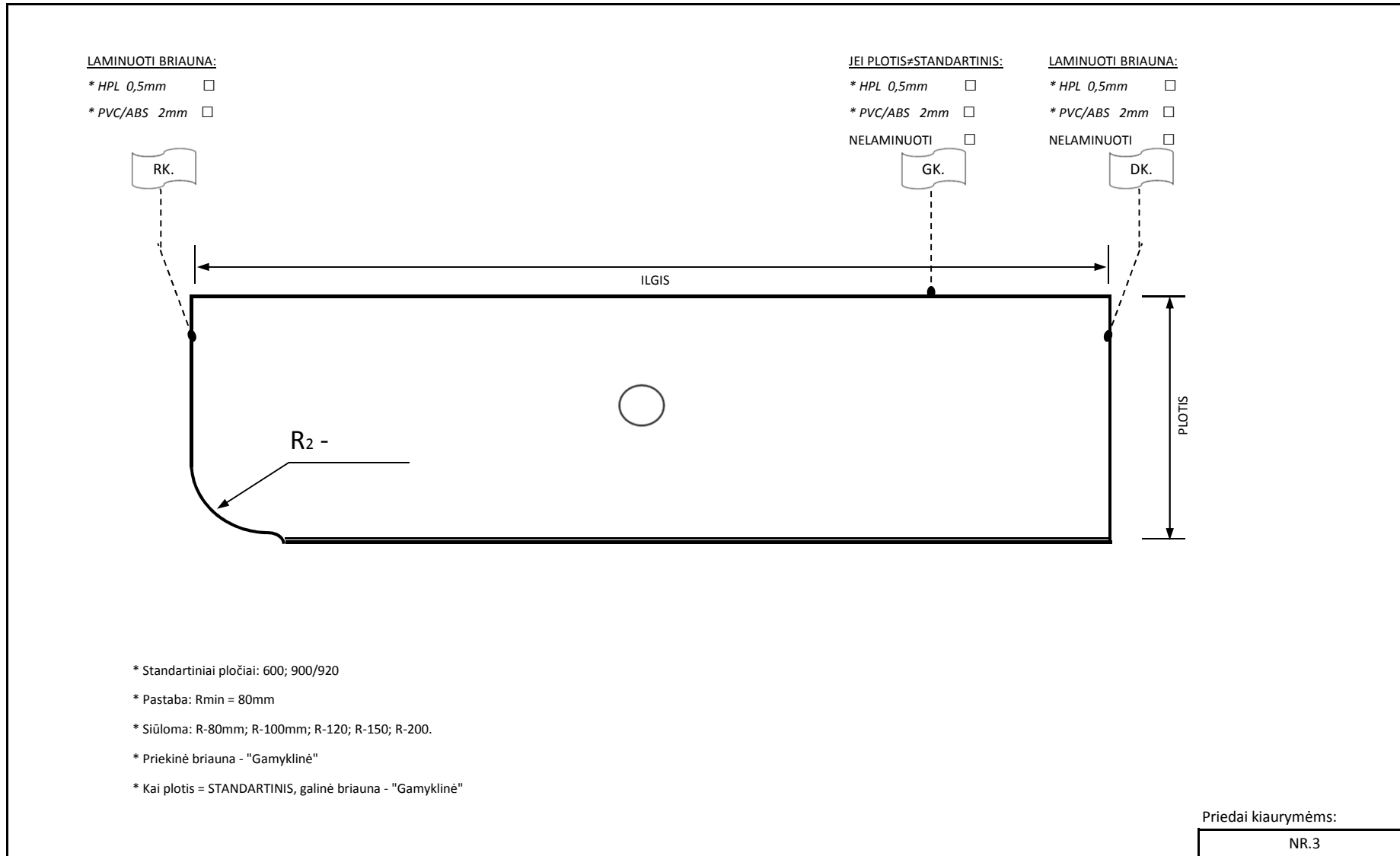

BRĖŽINYS NR. 6

(Stalviršis nupjautu kampu - 135°/dešininis)

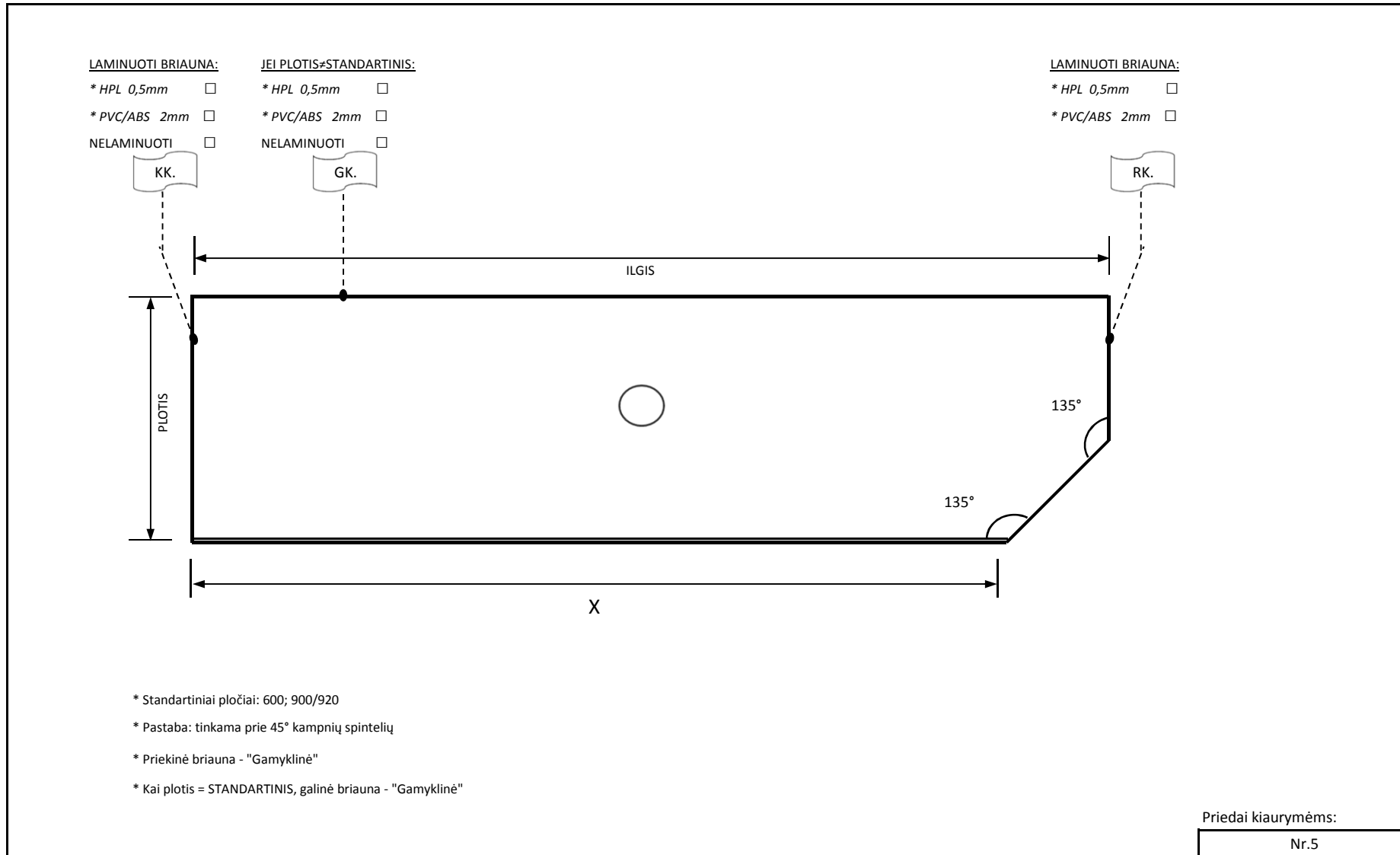

BRĖŽINYS NR. 7

(Stalviršis nupjautu kampu - 135°/kairinis)

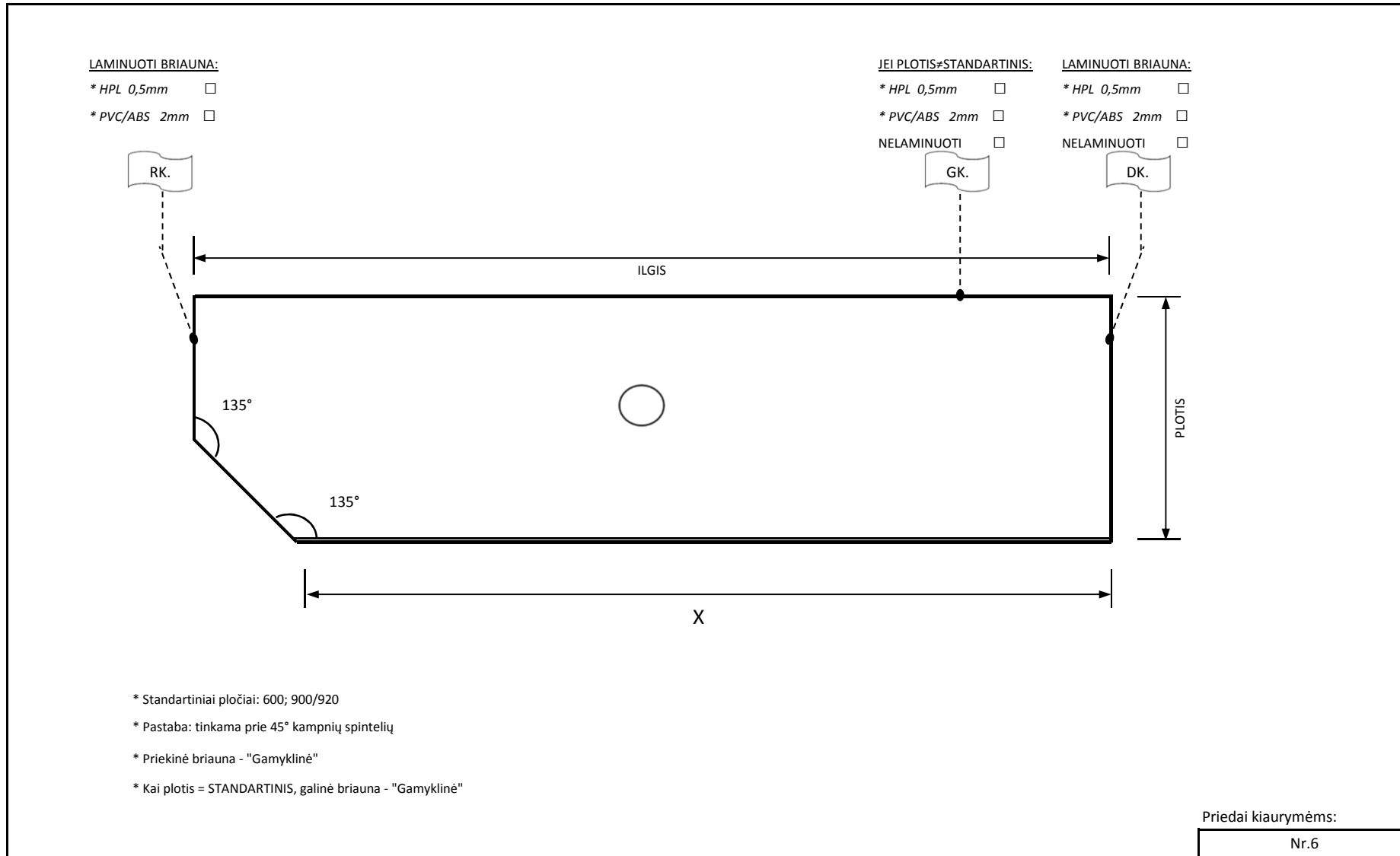

BRĖŽINYS NR. 8

(Stalviršis - užapvalinti priekiniai kampai 2 x "R-1")

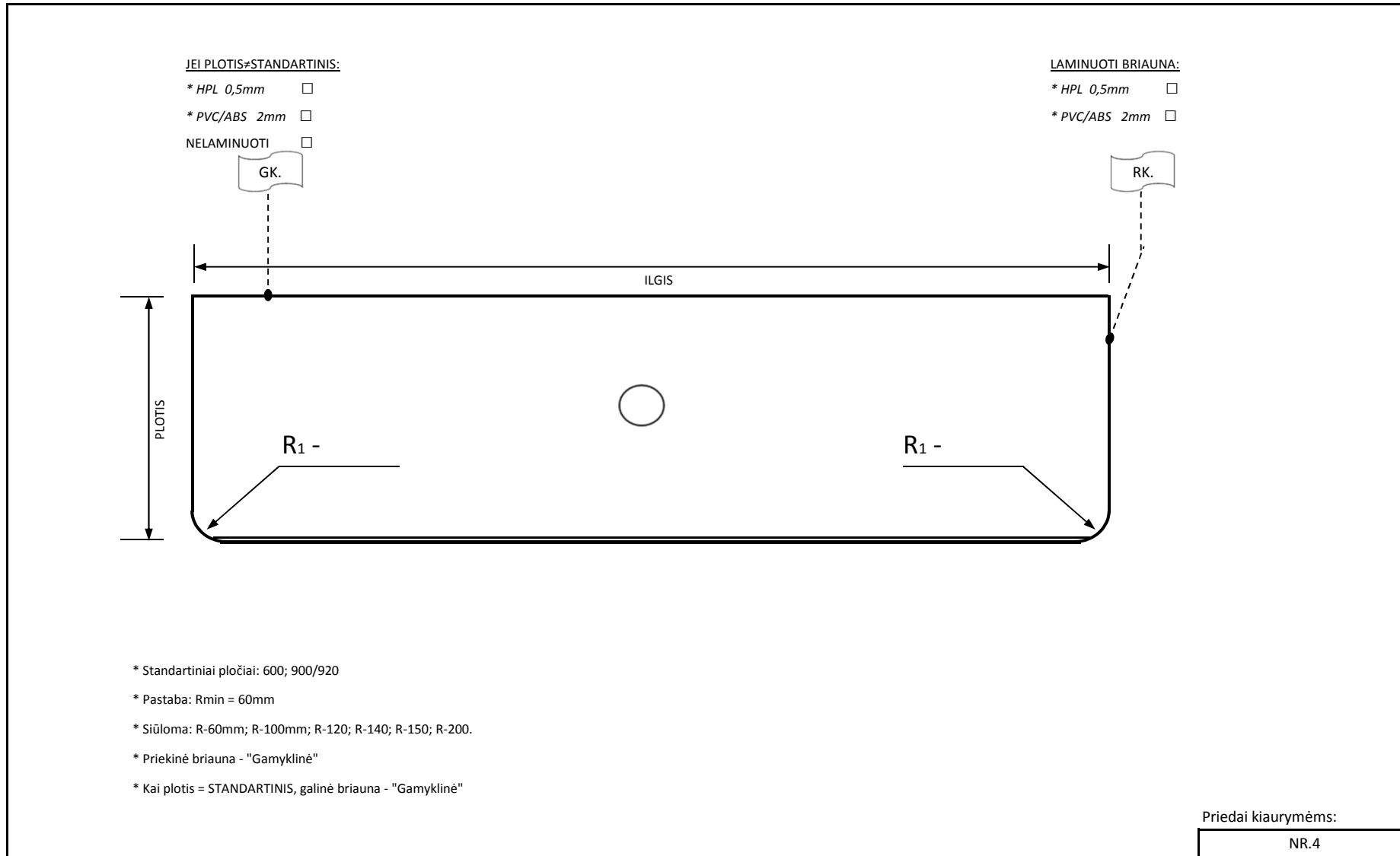

BRĖŽINYS NR. 9

(Stalviršis - užapvalinti priekiniai kampai 2 x "R-2")

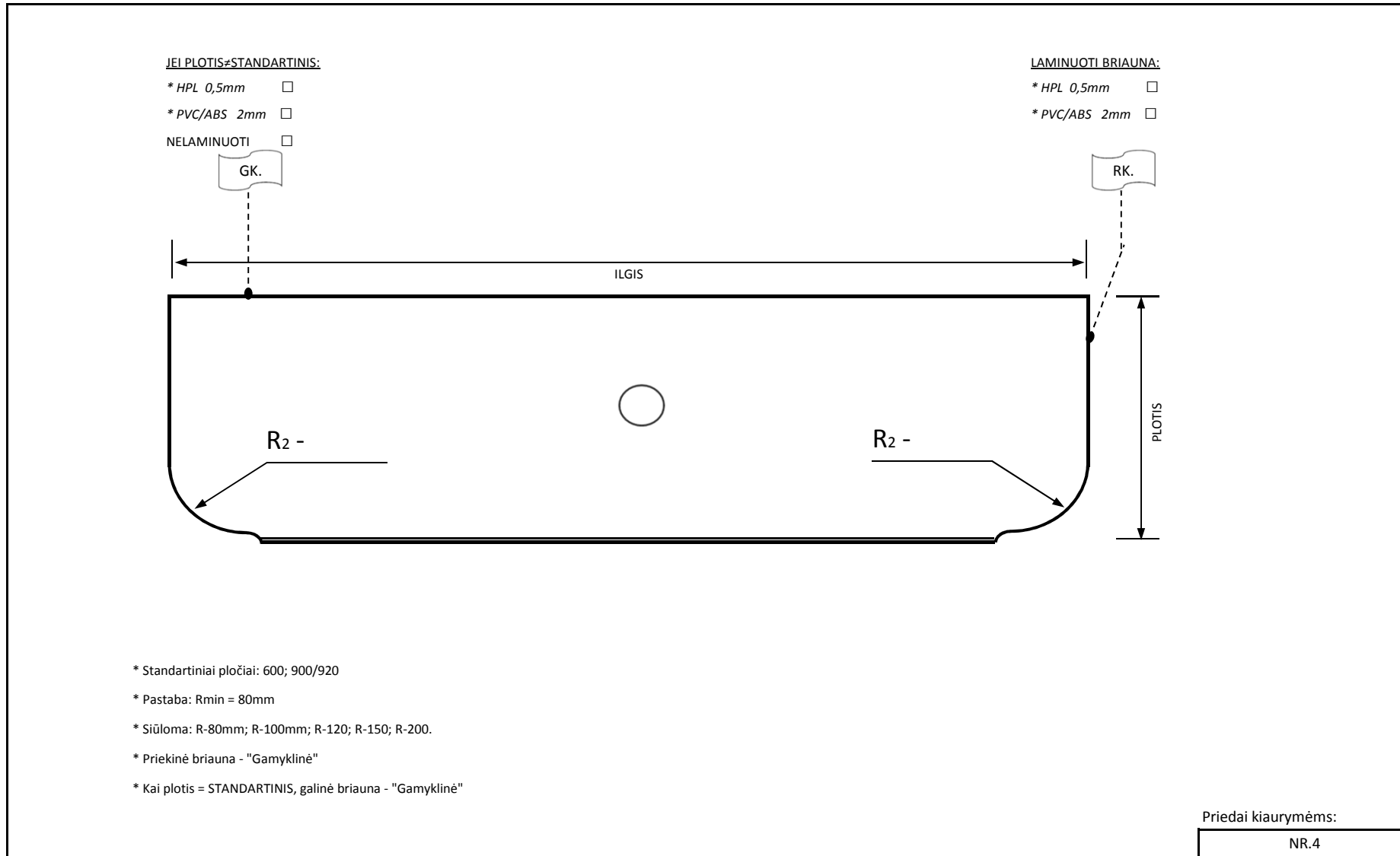

BRĖŽINYS NR. 10

(Stalviršis nupjautu kampu - 2x135°)

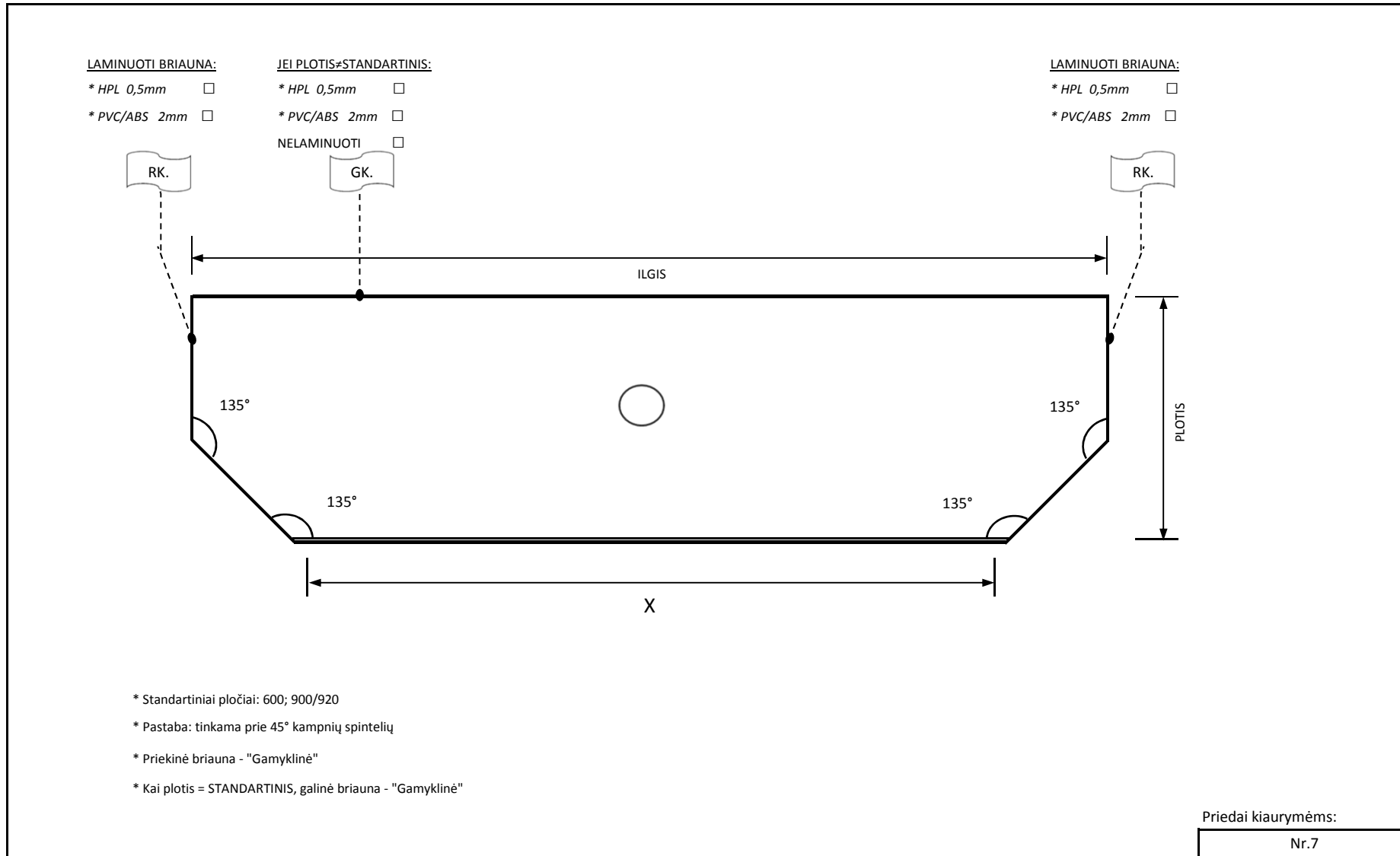

BRĖŽINYS NR. 11

(Stalviršis - pagrindas stalui)

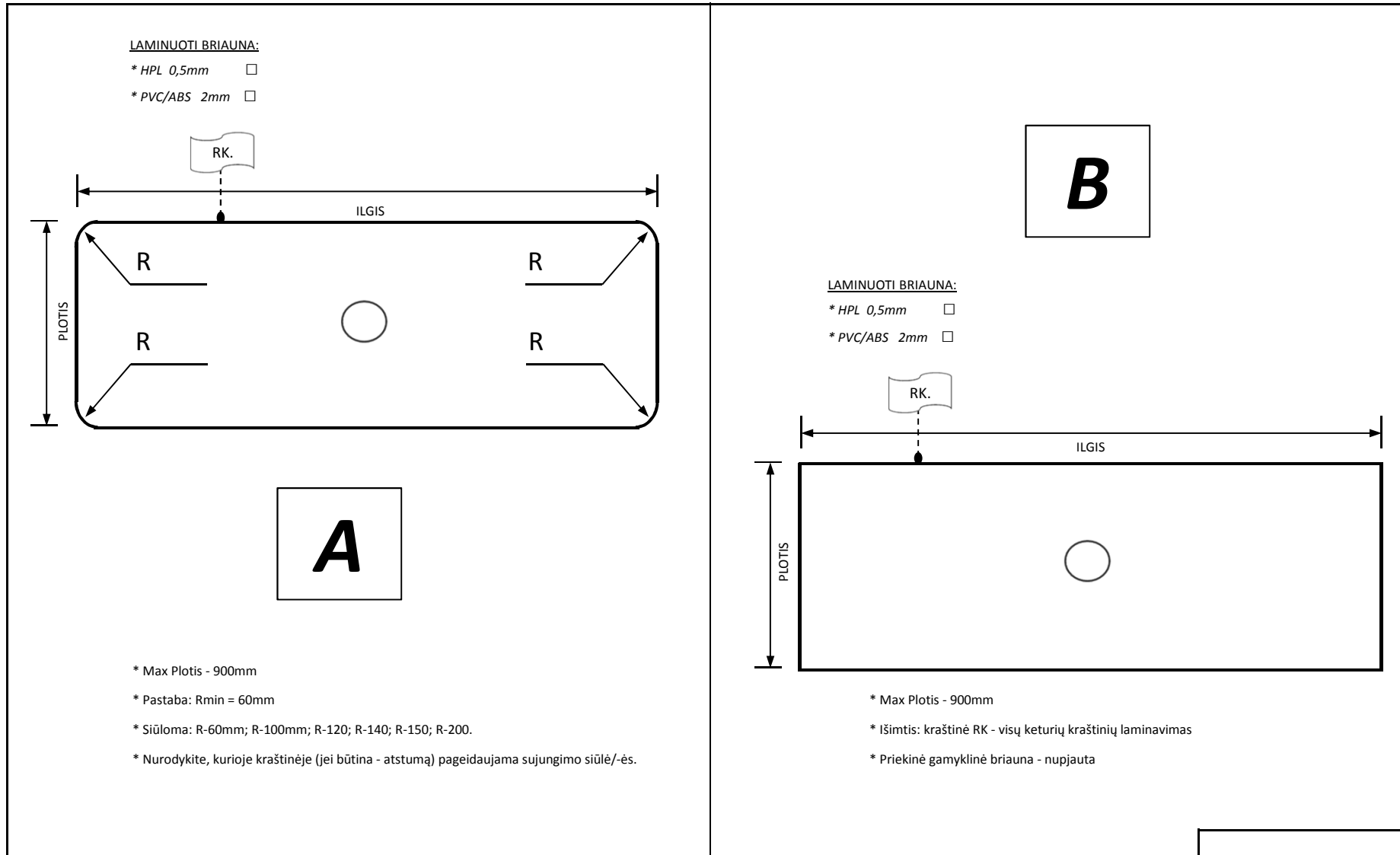

BRĖŽINYS NR. 12

(Stalviršis - pagrindas apvaliam stalui)

LAMINUOTI BRIAUNA:

* HPL 0,5mm

* PVC/ABS 2mm

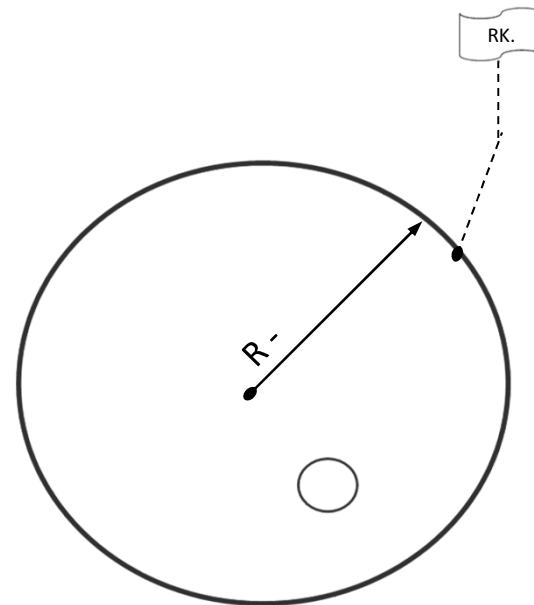

* Pastaba: Rmin = 290mm

* Pastaba: Rmax = 430mm

* Neišvengiama sujungimo siūlė

Barui, priestaliui

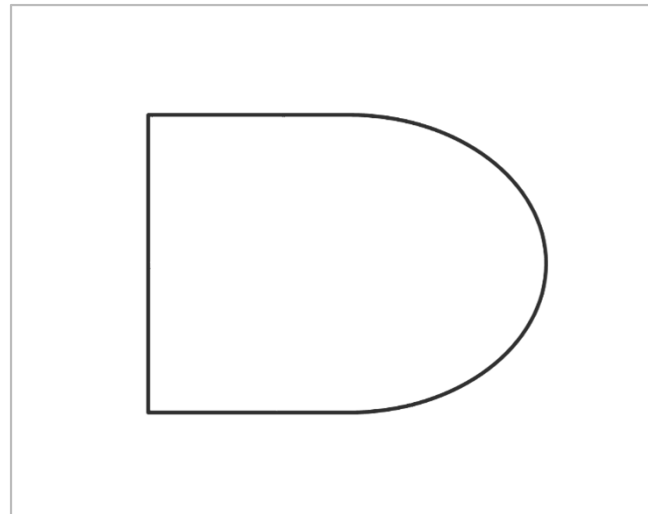

BRĖŽINYS NR. 13

(Stalviršis - baro elementas "R-max"/dešininis)

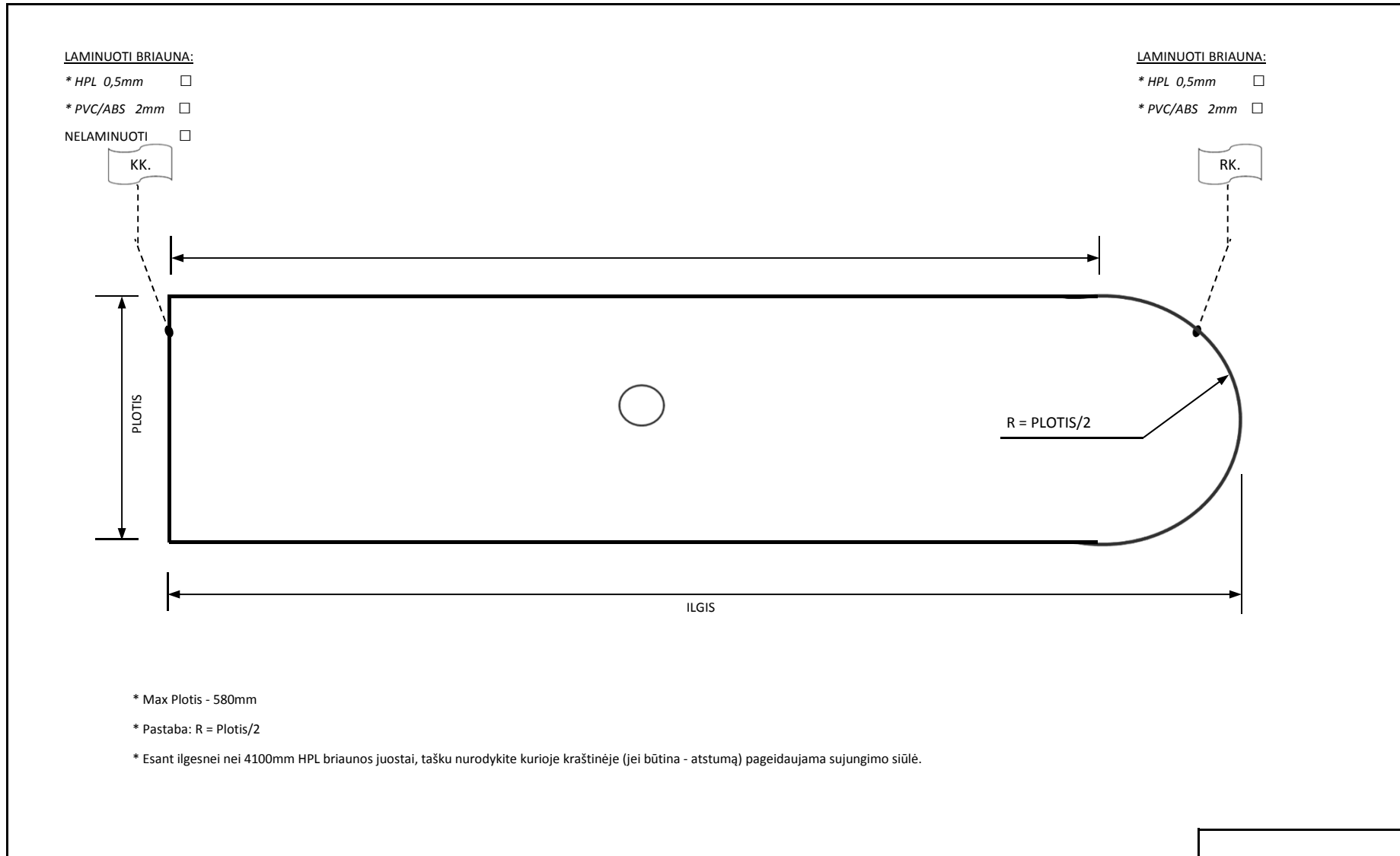

BRĖŽINYS NR. 14

(Stalviršis - baro elementas "R-max"/kairinis)

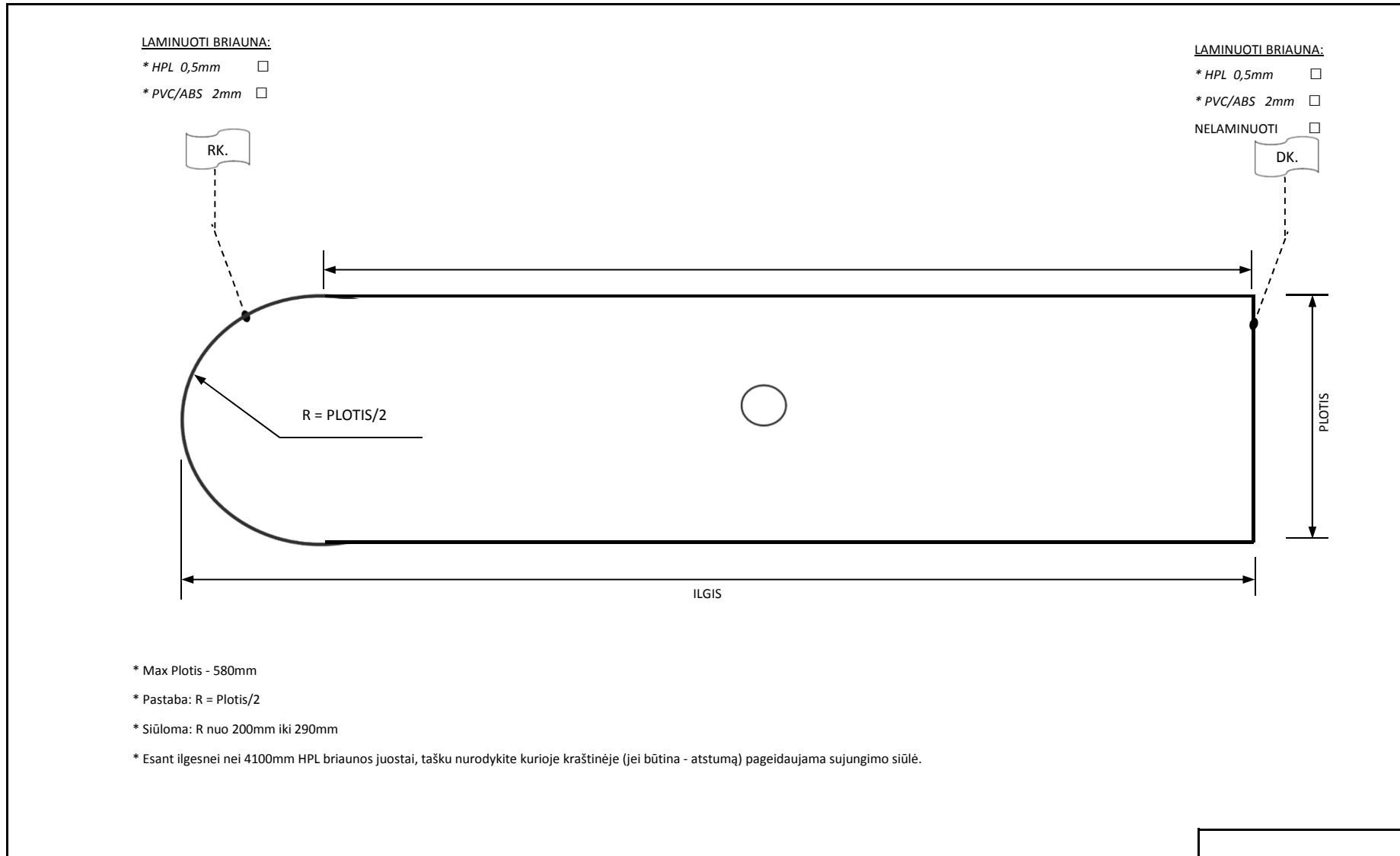

BRĖŽINYS NR. 15

(Stalviršis - baro elementas, priestalis 2 x "R-1"/dešininis)

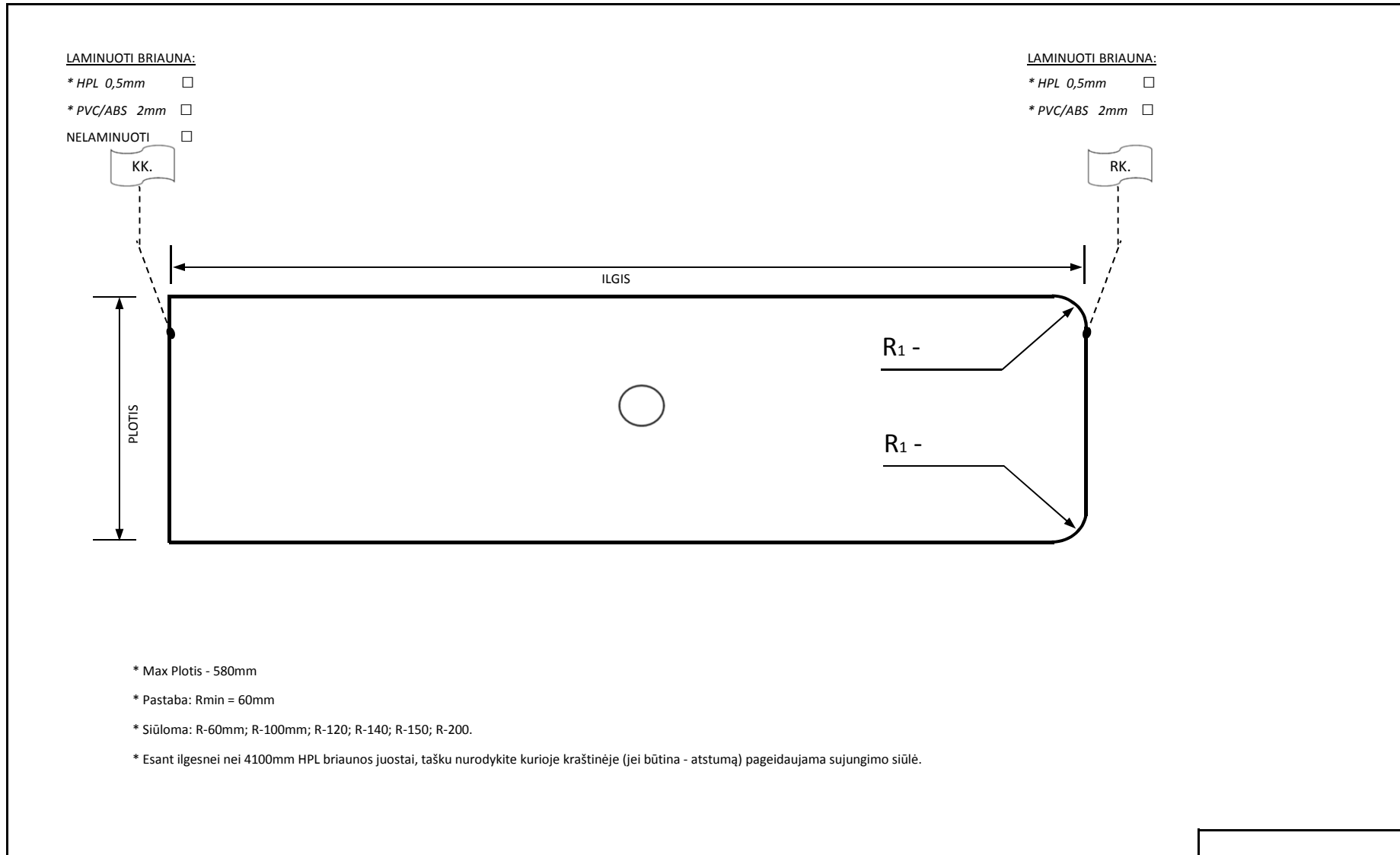

BRĖŽINYS NR. 16

(Stalviršis - baro elementas, priestalis 2 x "R-1"/kairinis)

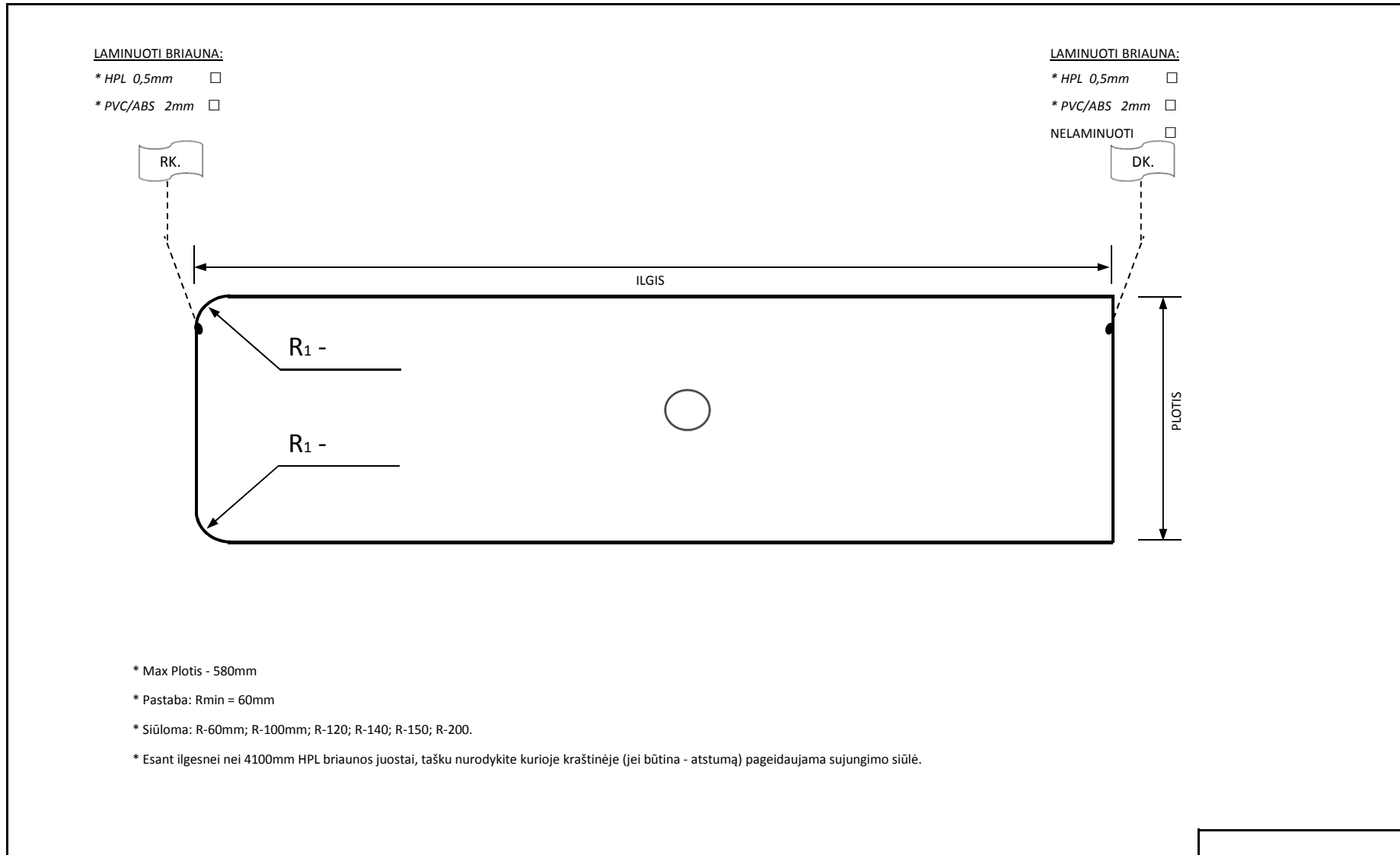

BRĖŽINYS NR. 17

(Stalviršis - baro elementas, priestalis "R-1"+"R-2"/dešininis)

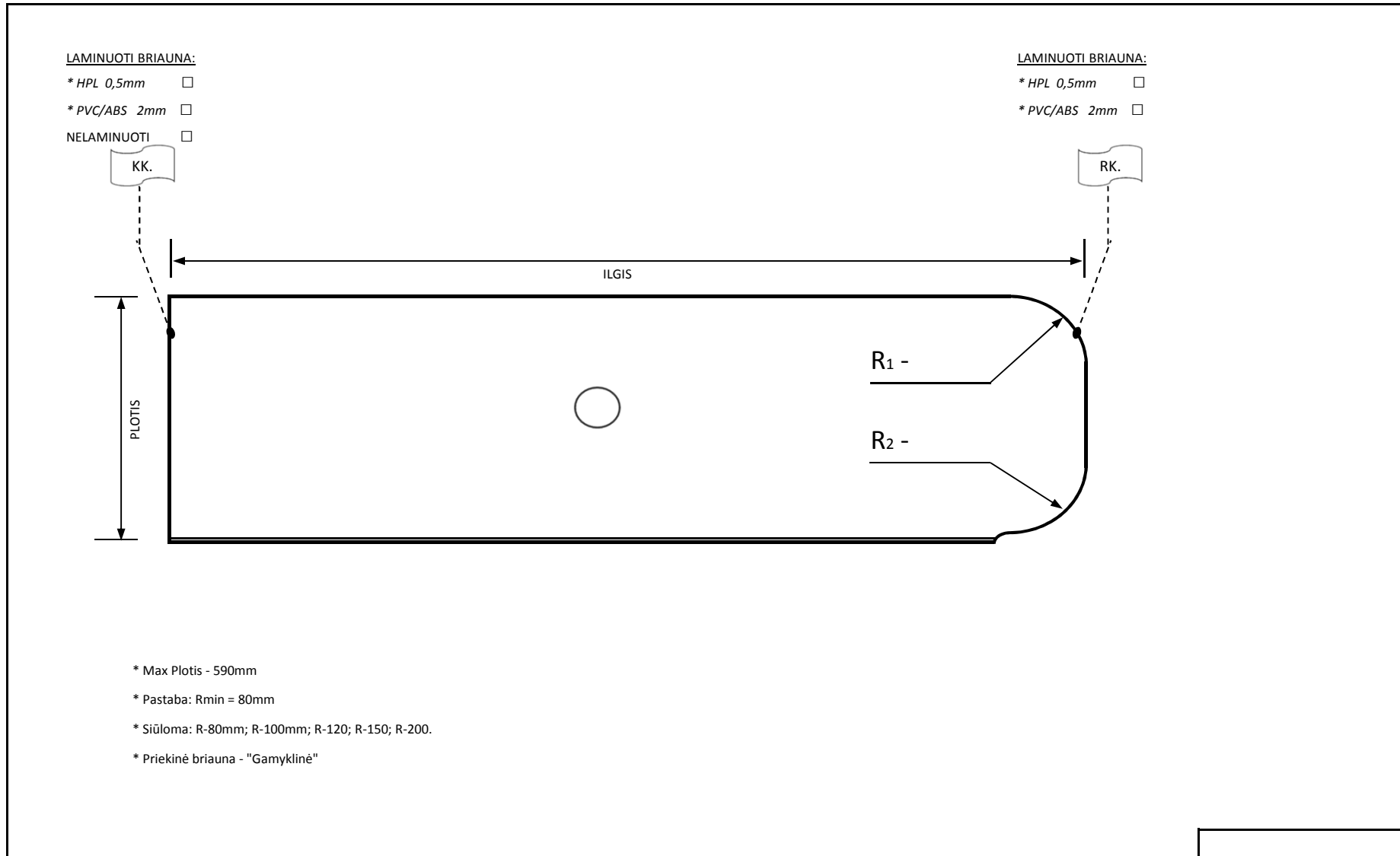

BRĖŽINYS NR. 18

(Stalviršis - baro elementas, priestalis "R-1"+"R-2"/kairinis)

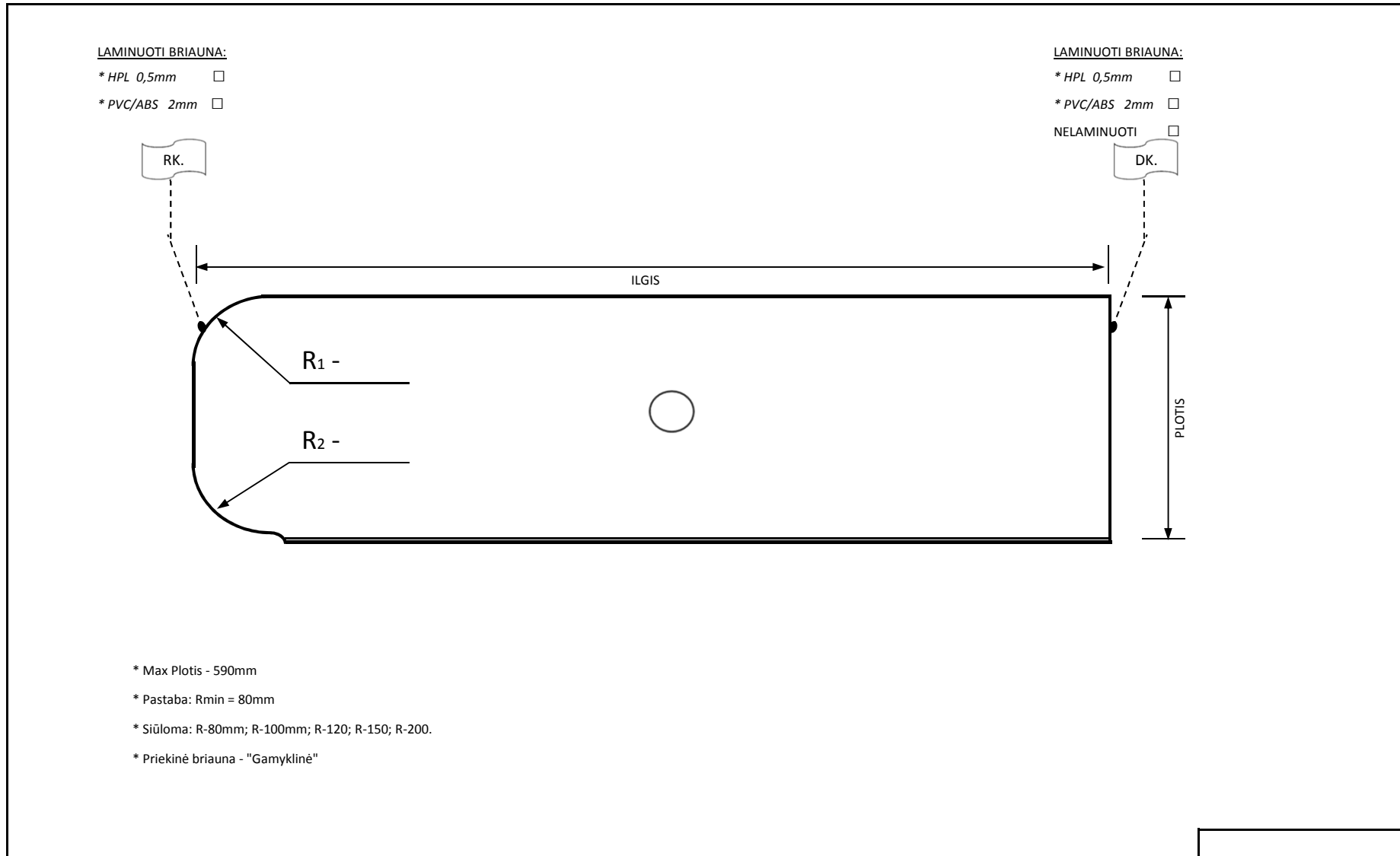

Jungimas kampu

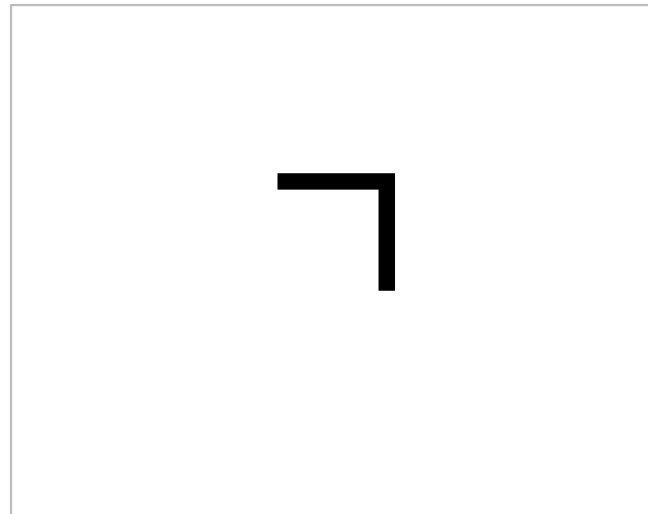

BRĖŽINYS NR. 19

(Stalviršių jungimas kampu "L"/dešininis)

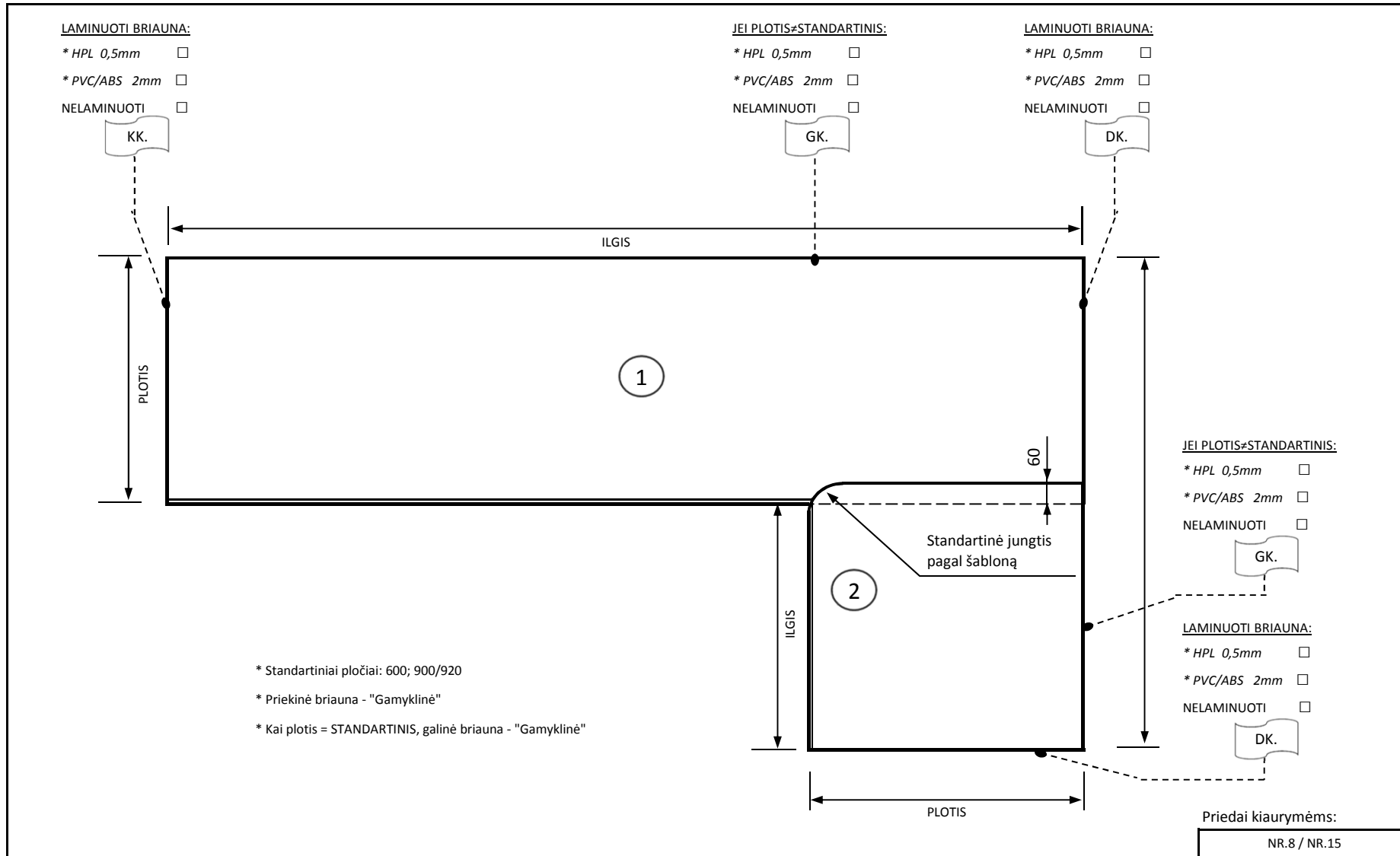

BRĖŽINYS NR. 20

(Stalviršių jungimas kampu "L"/dešininis + "R-1"/K)

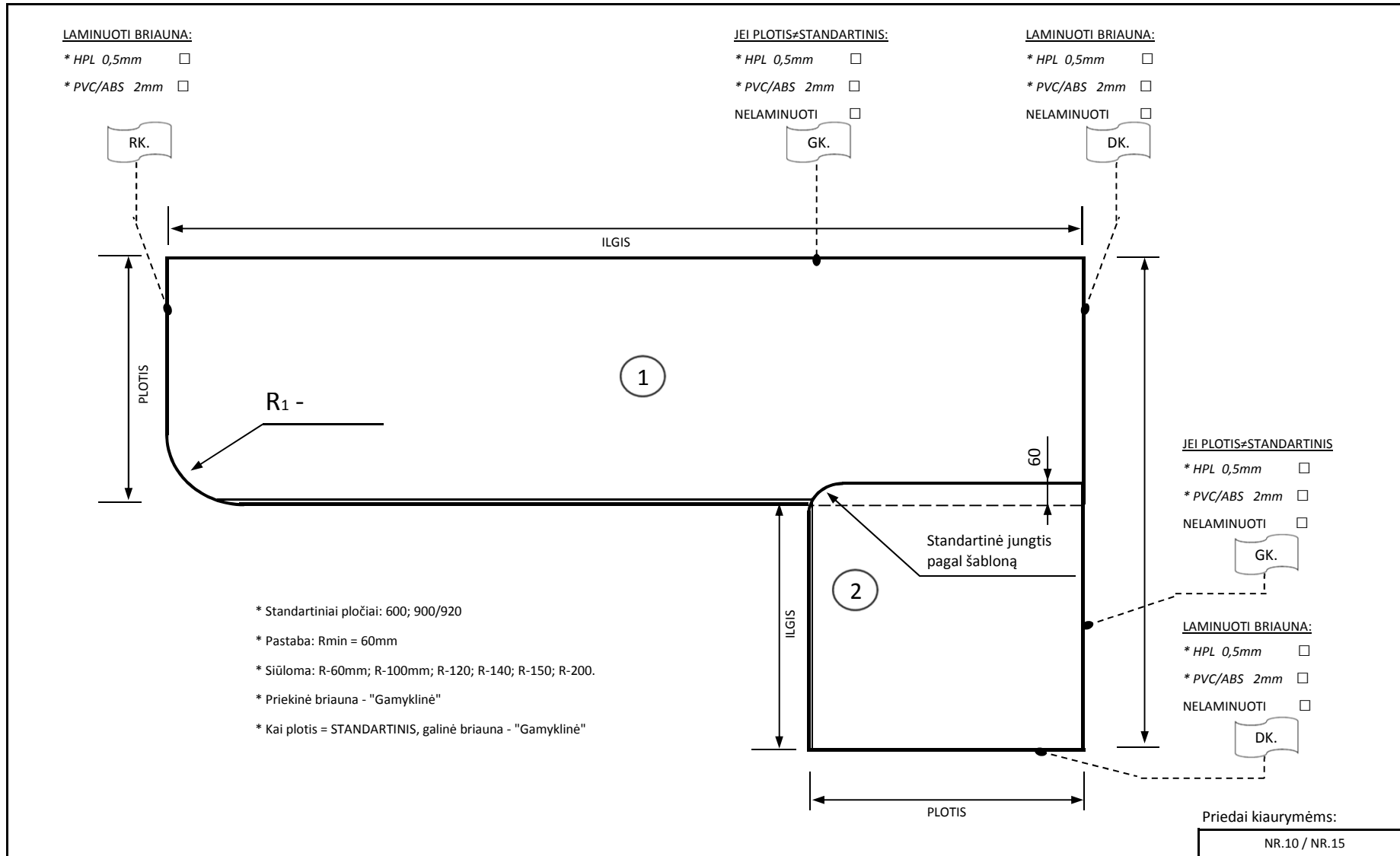

BRĖŽINYS NR. 21

(Stalviršių jungimas kampu "L"/dešininis + "R-2"/K)

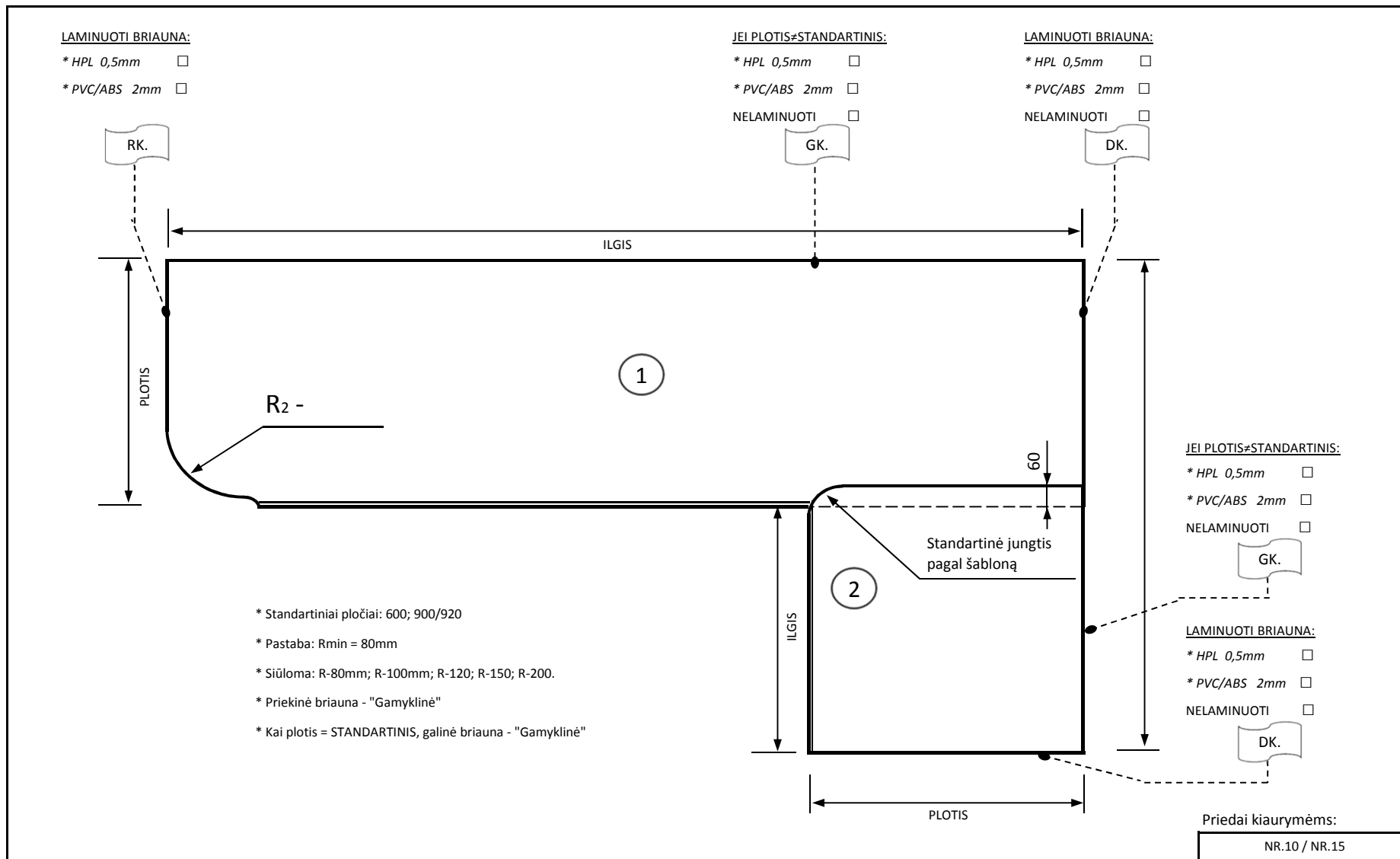

BRĖŽINYS NR. 22

(Stalviršių jungimas kampu "L"/dešininis + 135°/K)

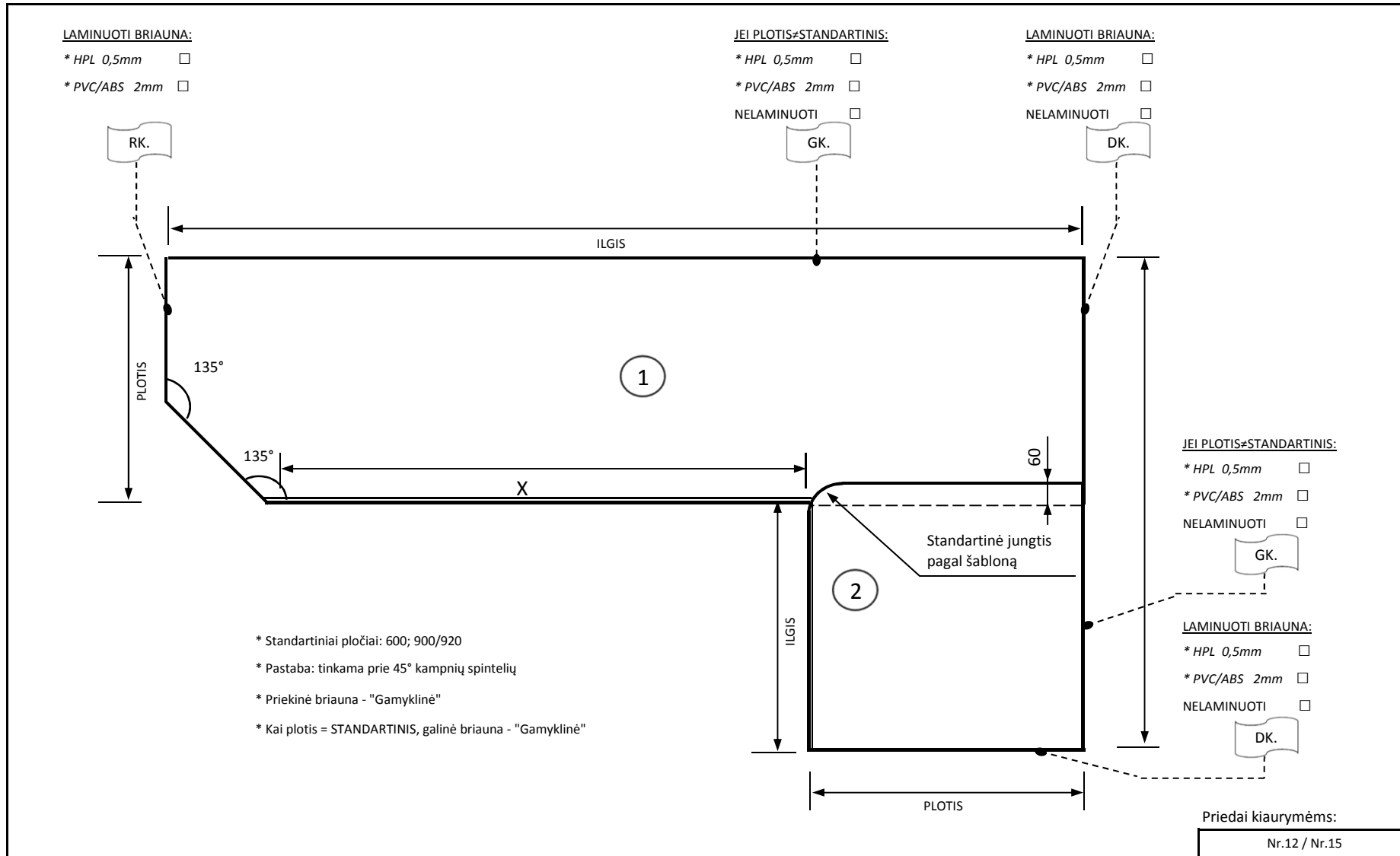

BRĖŽINYS NR. 23

(Stalviršių jungimas kampu "L"/dešininis + "R-1"/D)

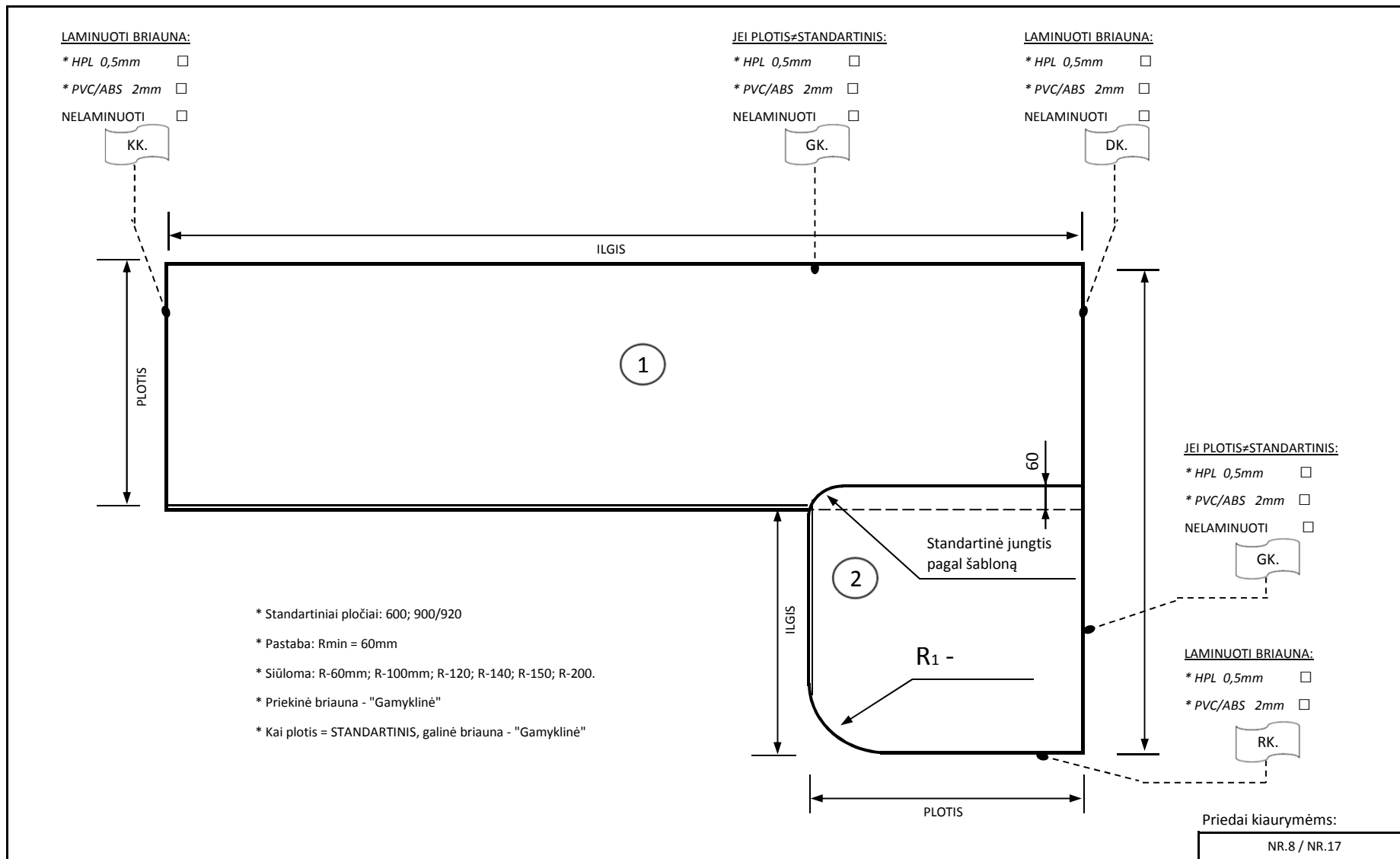

BRĖŽINYS NR. 24

(Stalviršių jungimas kampu "L"/dešininis + "R-2"/D)

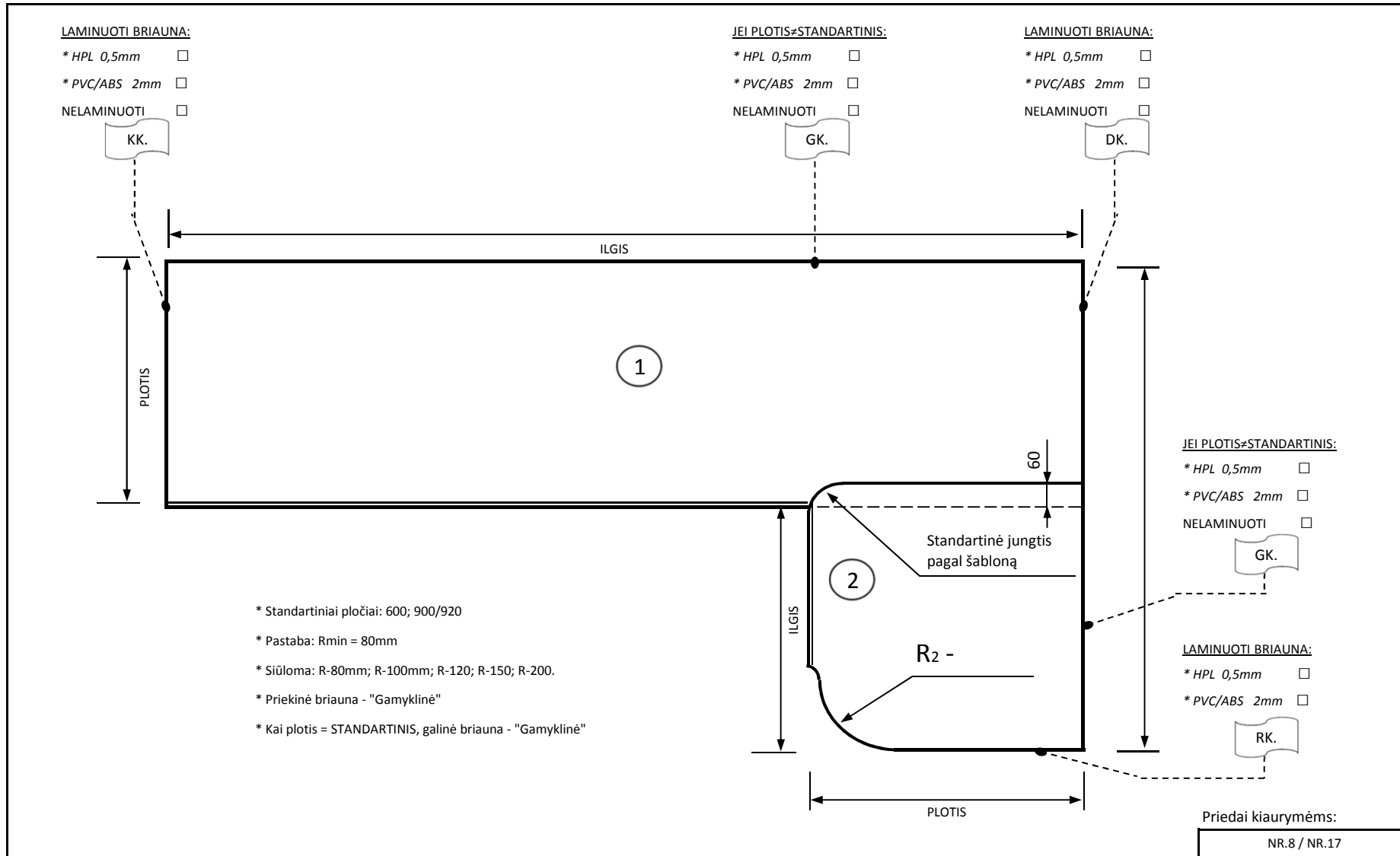

BRĖŽINYS NR. 25

(Stalviršių jungimas kampu "L"/dešininis + 135°/D)

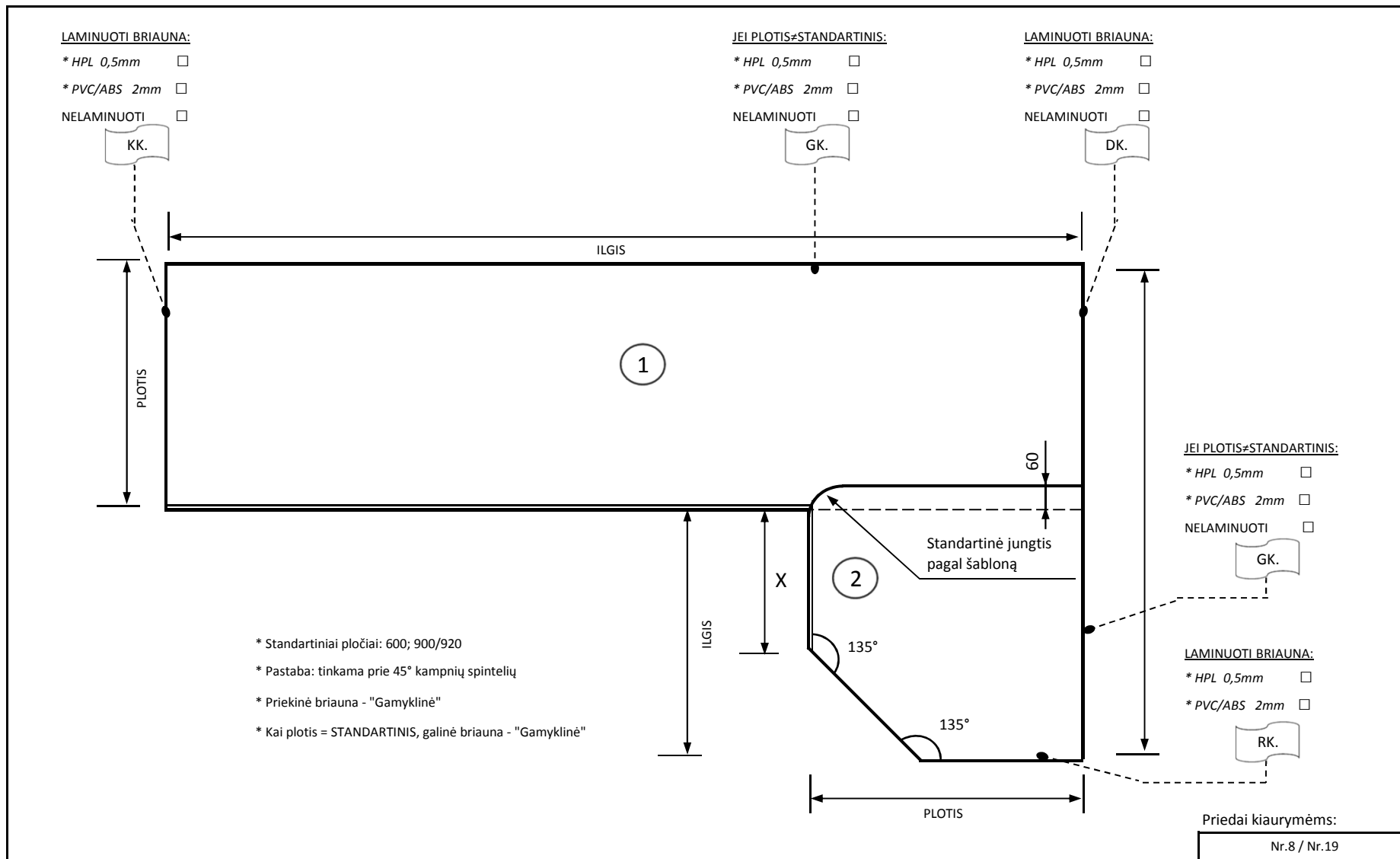

BRĖŽINYS NR. 26

(Stalviršių jungimas kampu "L"/dešininis + 2x"R-1")

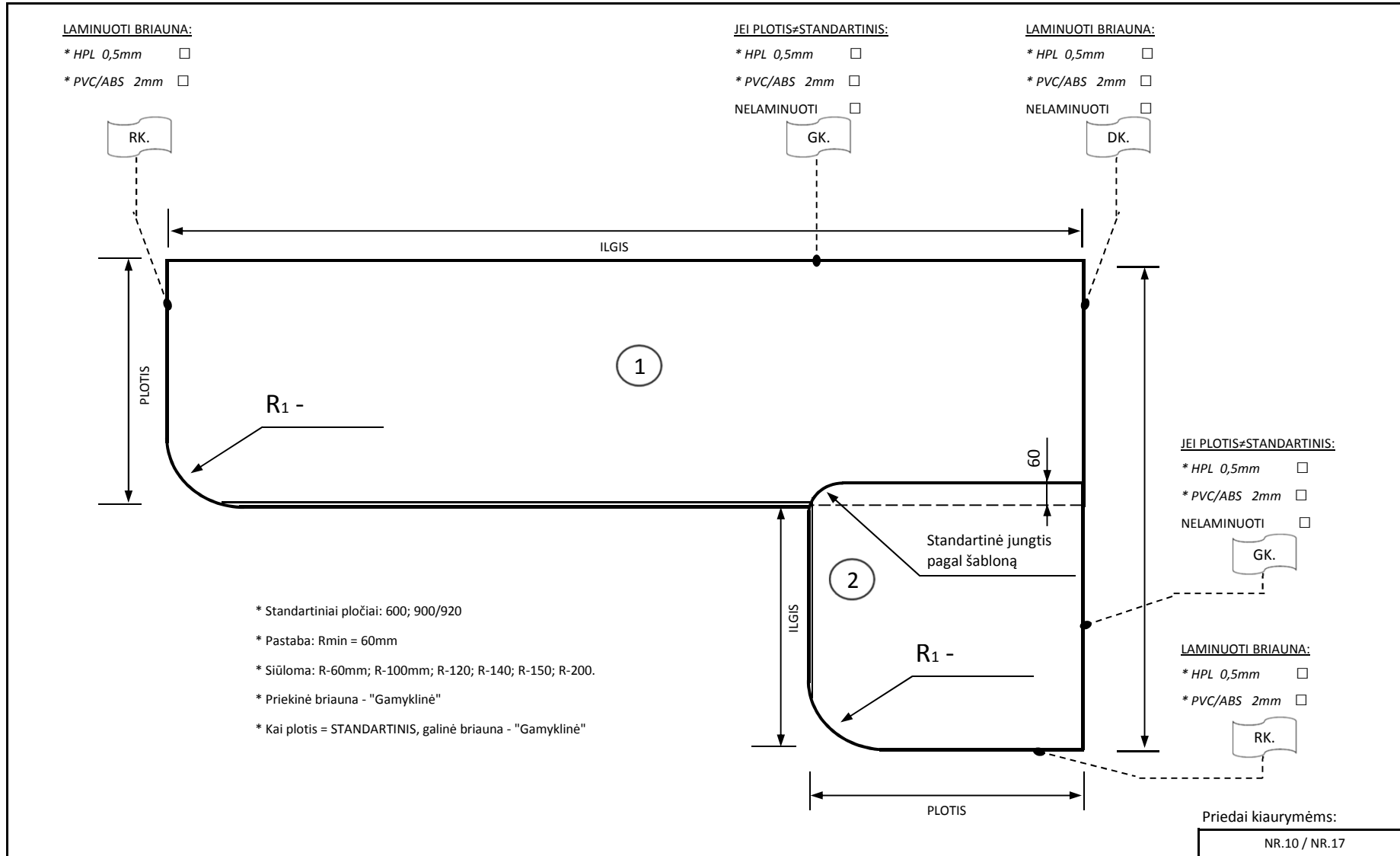

BRĖŽINYS NR. 27

(Stalviršių jungimas kampu "L"/dešininis + 2x"R-2")

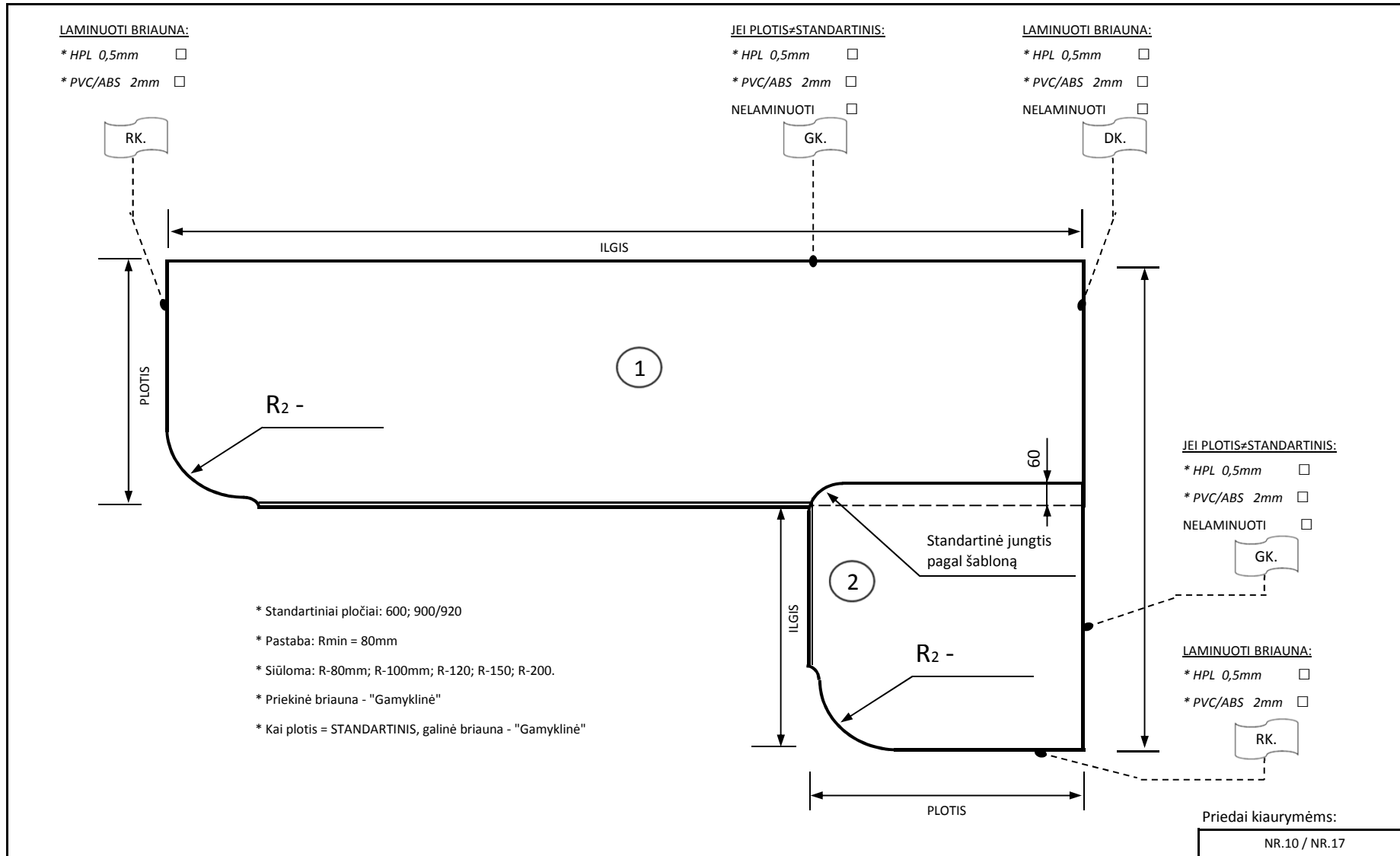

BRĖŽINYS NR. 28

(Stalviršių jungimas kampu "L"/dešininis + 2x135°)

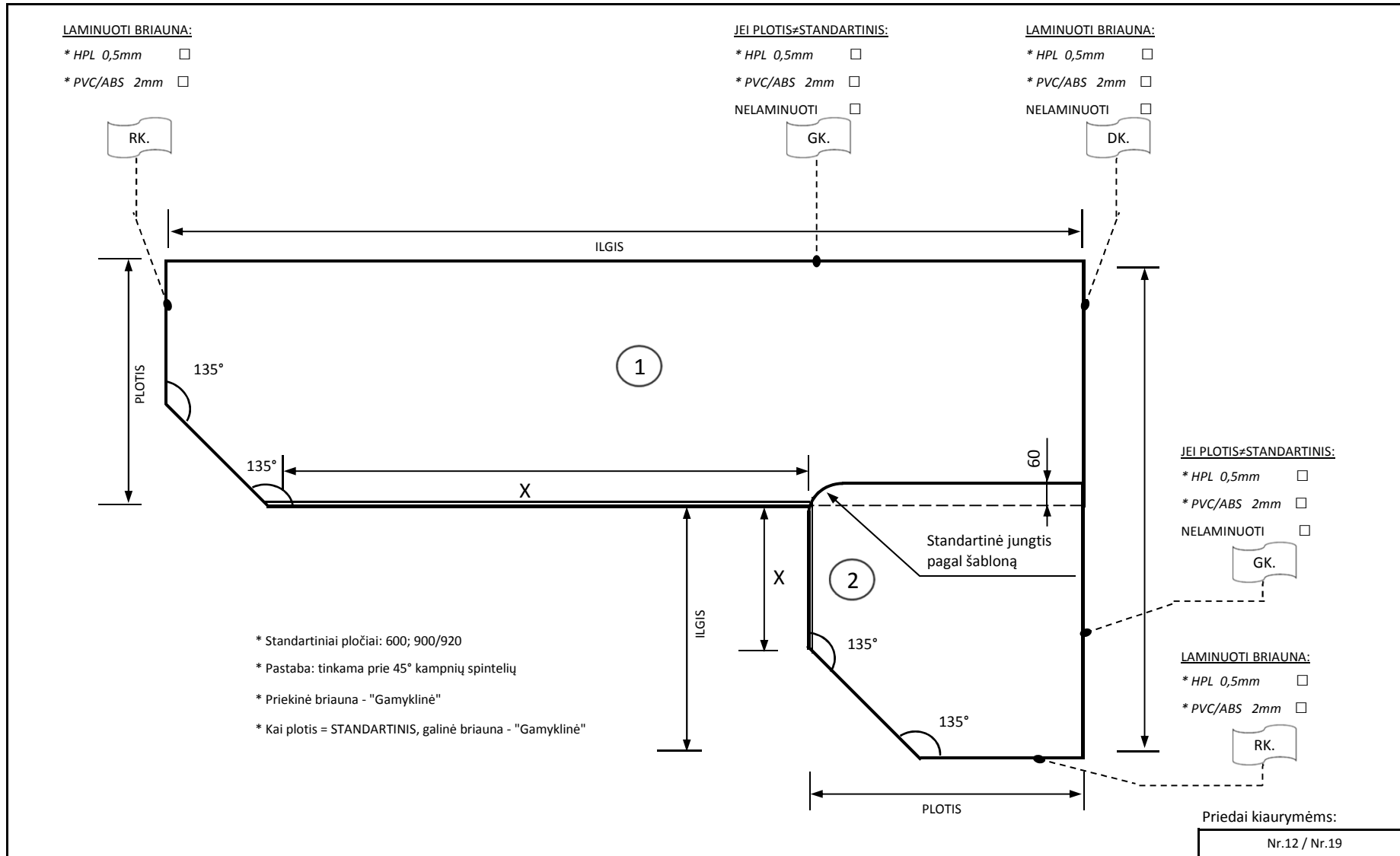

Jungimas kampu

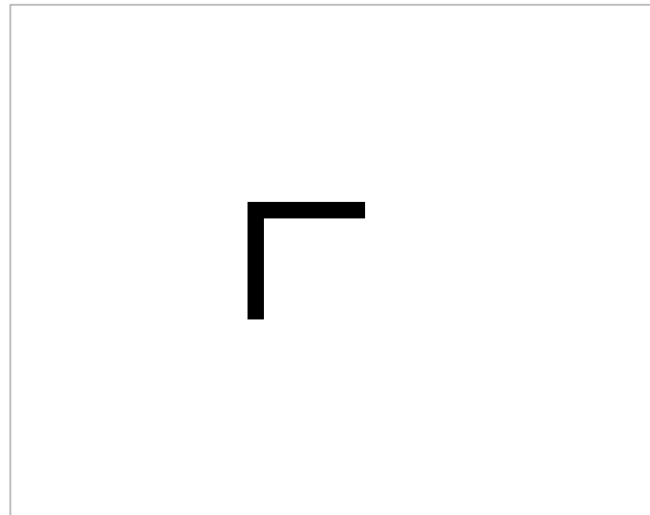

BRĖŽINYS NR. 29

(Stalviršių jungimas kampu "L"/kairinis)

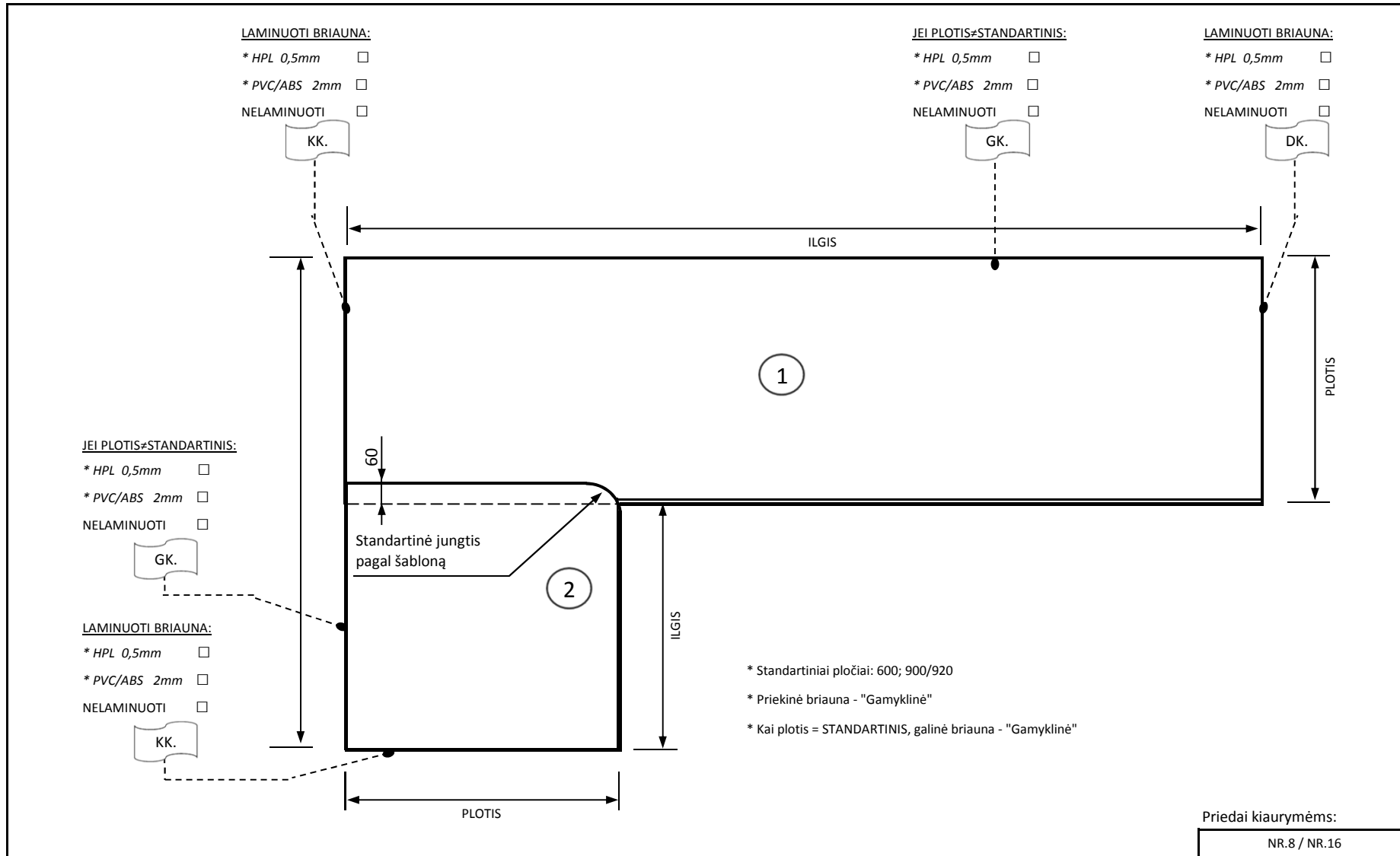

BRĖŽINYS NR. 30

(Stalviršių jungimas kampu "L"/kairinis + "R-1"/D)

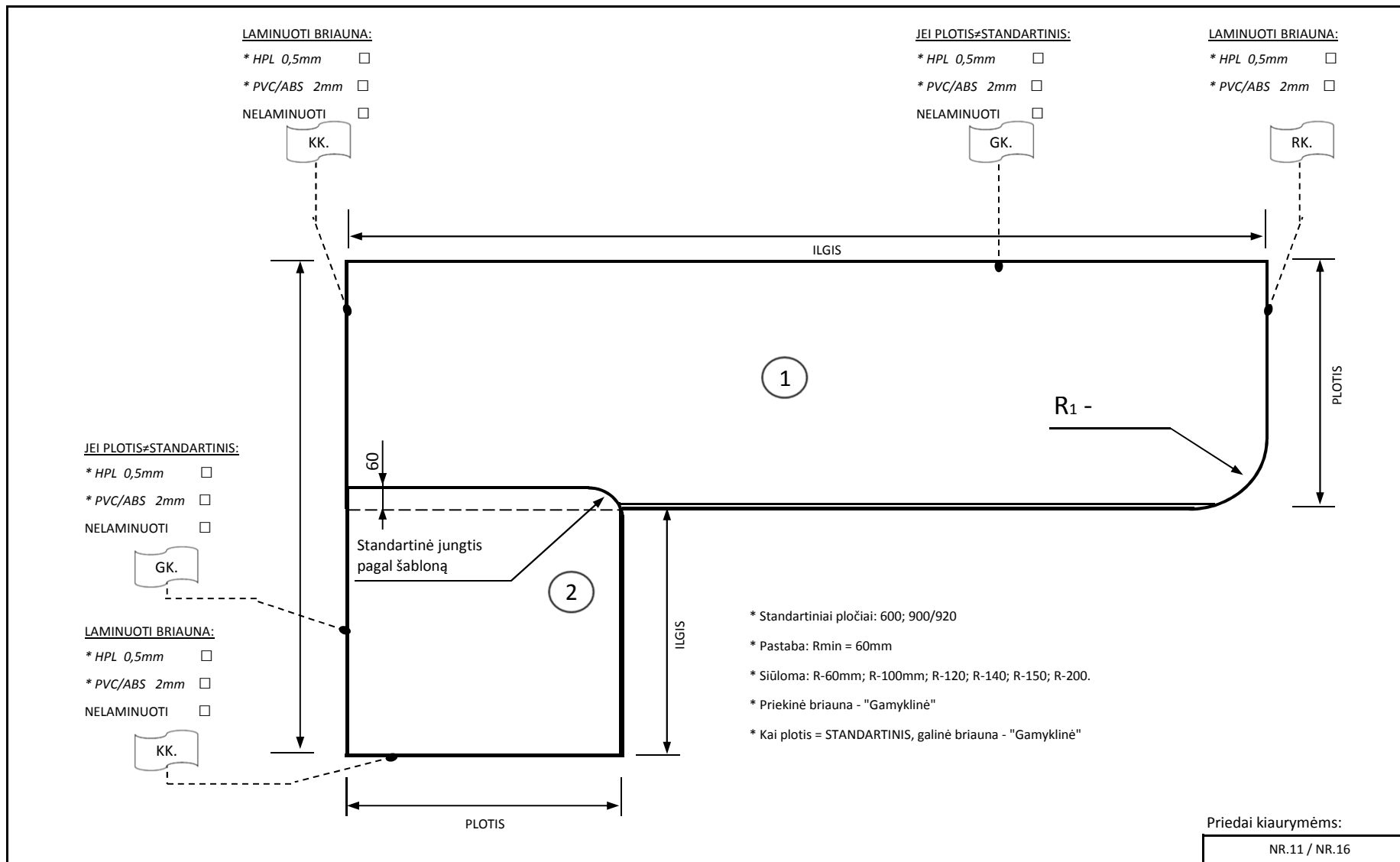

BRĖŽINYS NR. 31

(Stalviršių jungimas kampu "L"/kairinis + "R-2"/D)

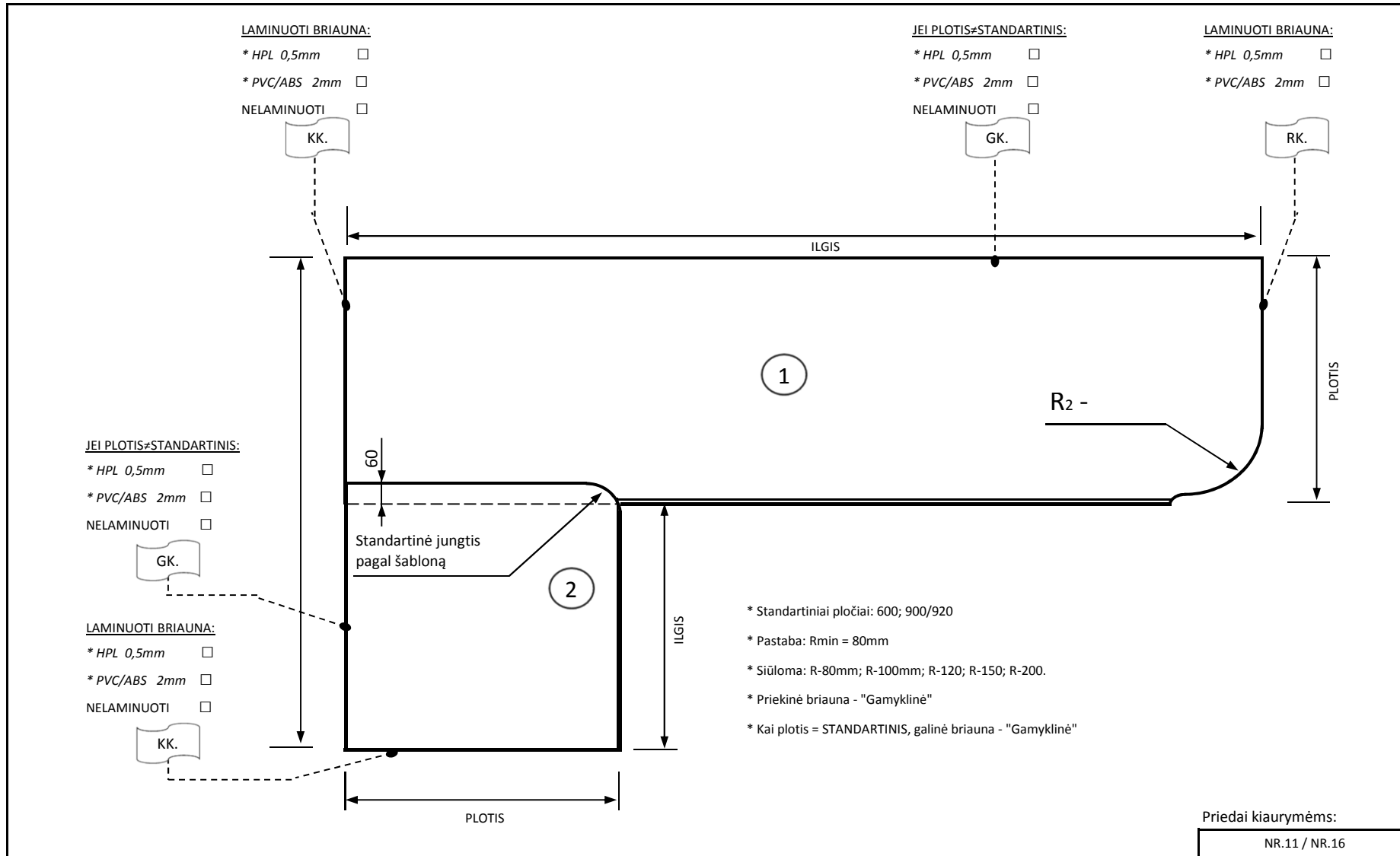

BRĖŽINYS NR. 32

(Stalviršių jungimas kampu "L"/kairinis + 135°/D)

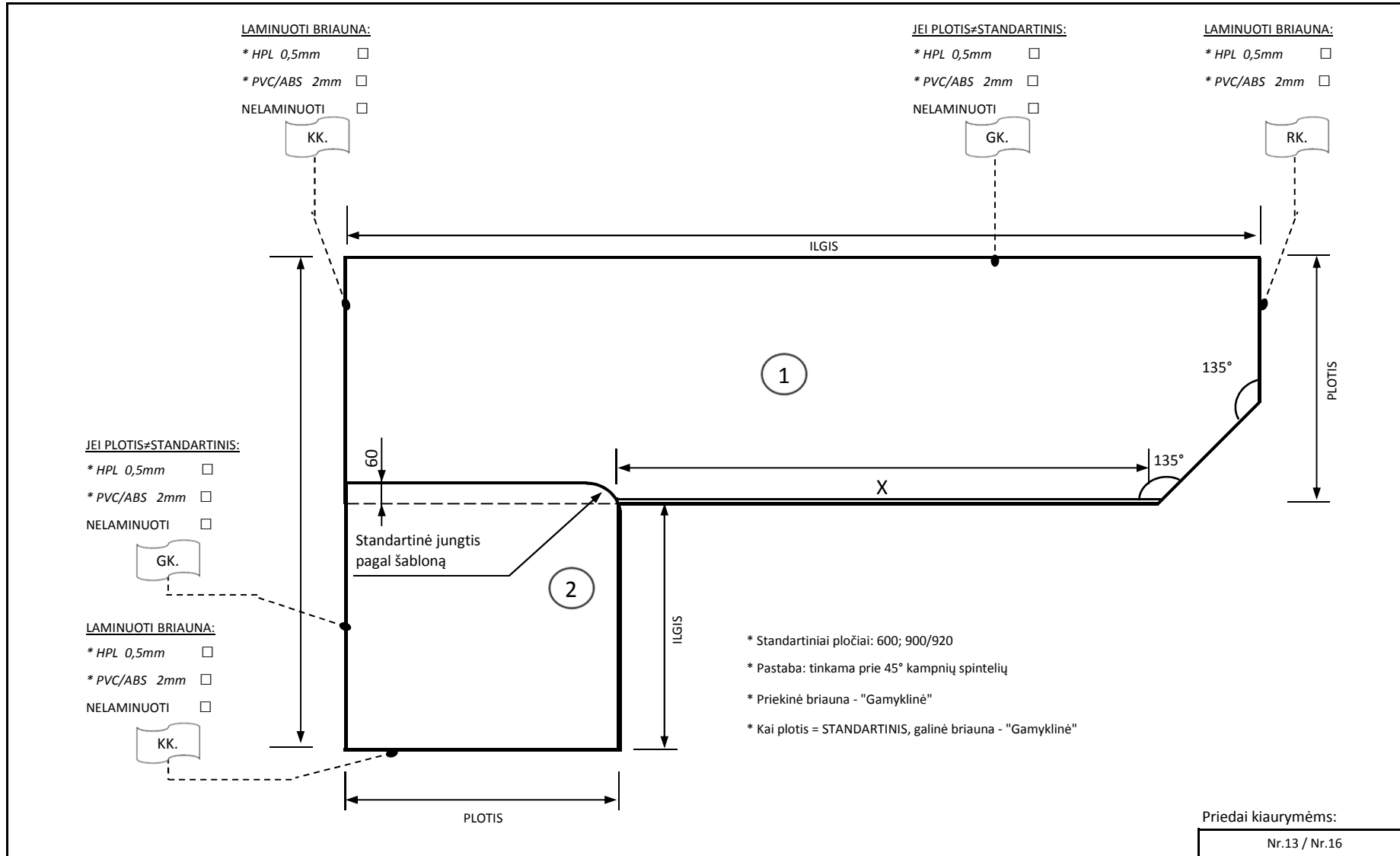

BRĖŽINYS NR. 33

(Stalviršių jungimas kampu "L"/kairinis + "R-1"/K)

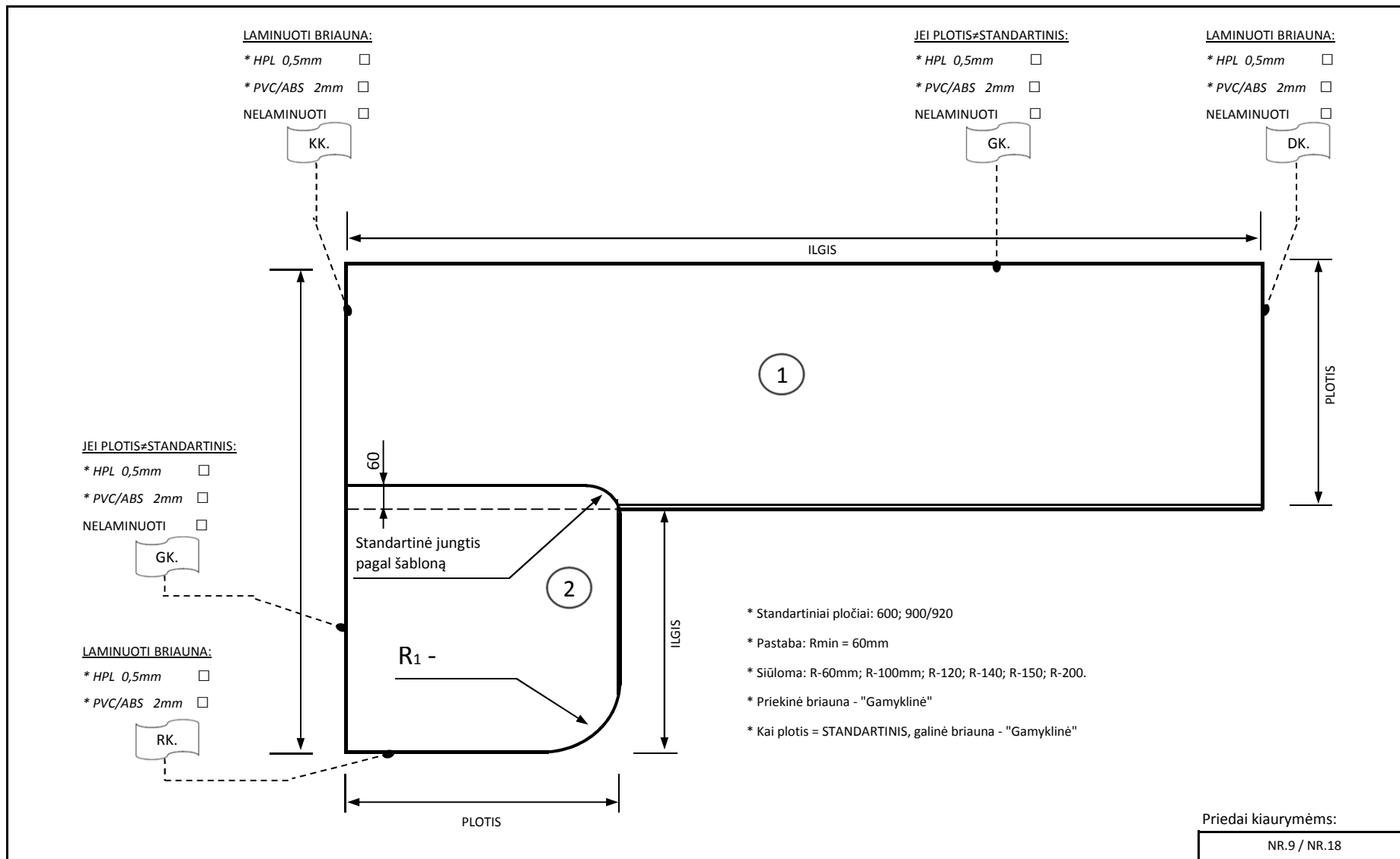

BRĖŽINYS NR. 34

(Stalviršių jungimas kampu "L"/kairinis + "R-2"/K)

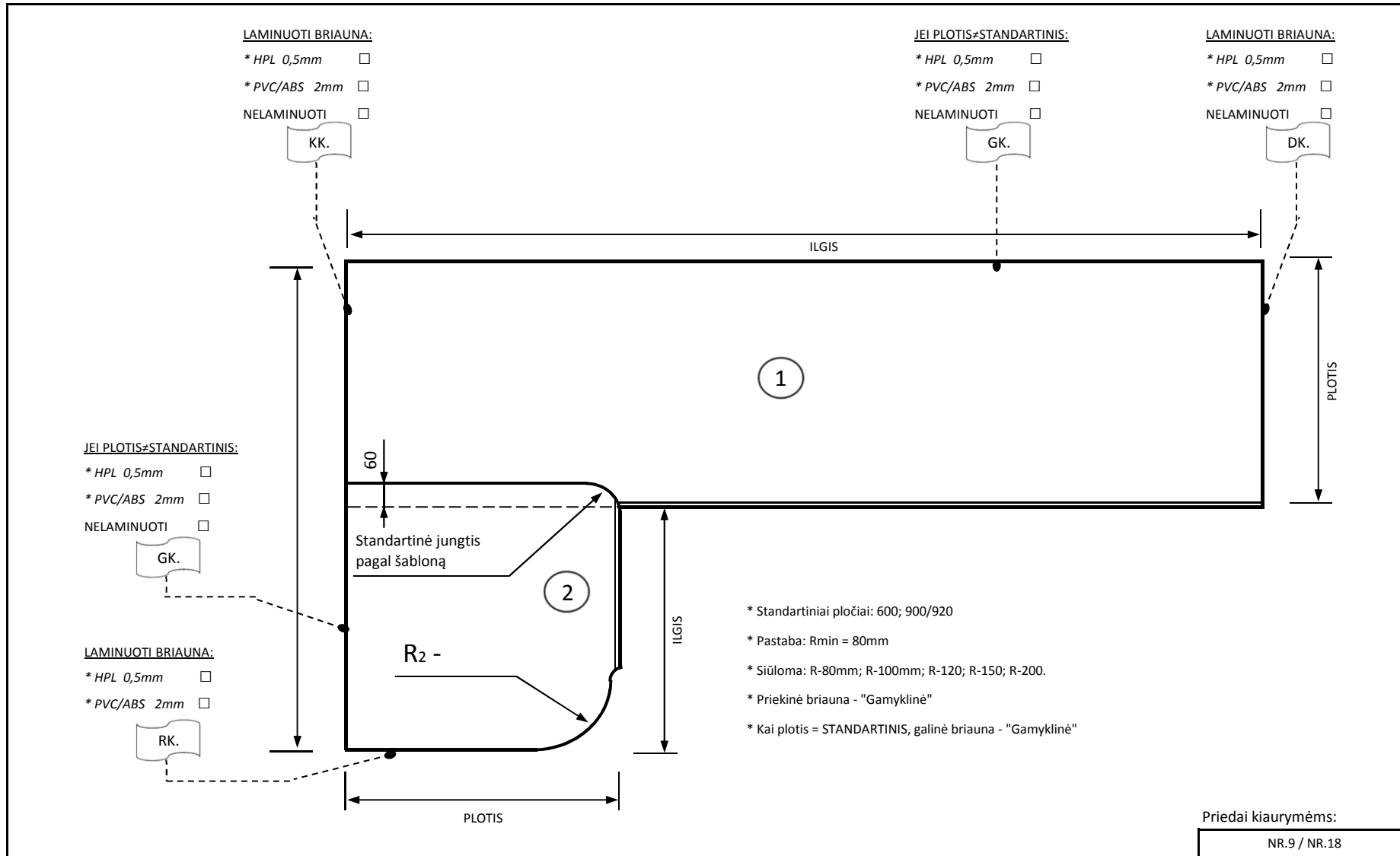

BRĖŽINYS NR. 35

(Stalviršių jungimas kampu "L"/kairinis + 135°/K)

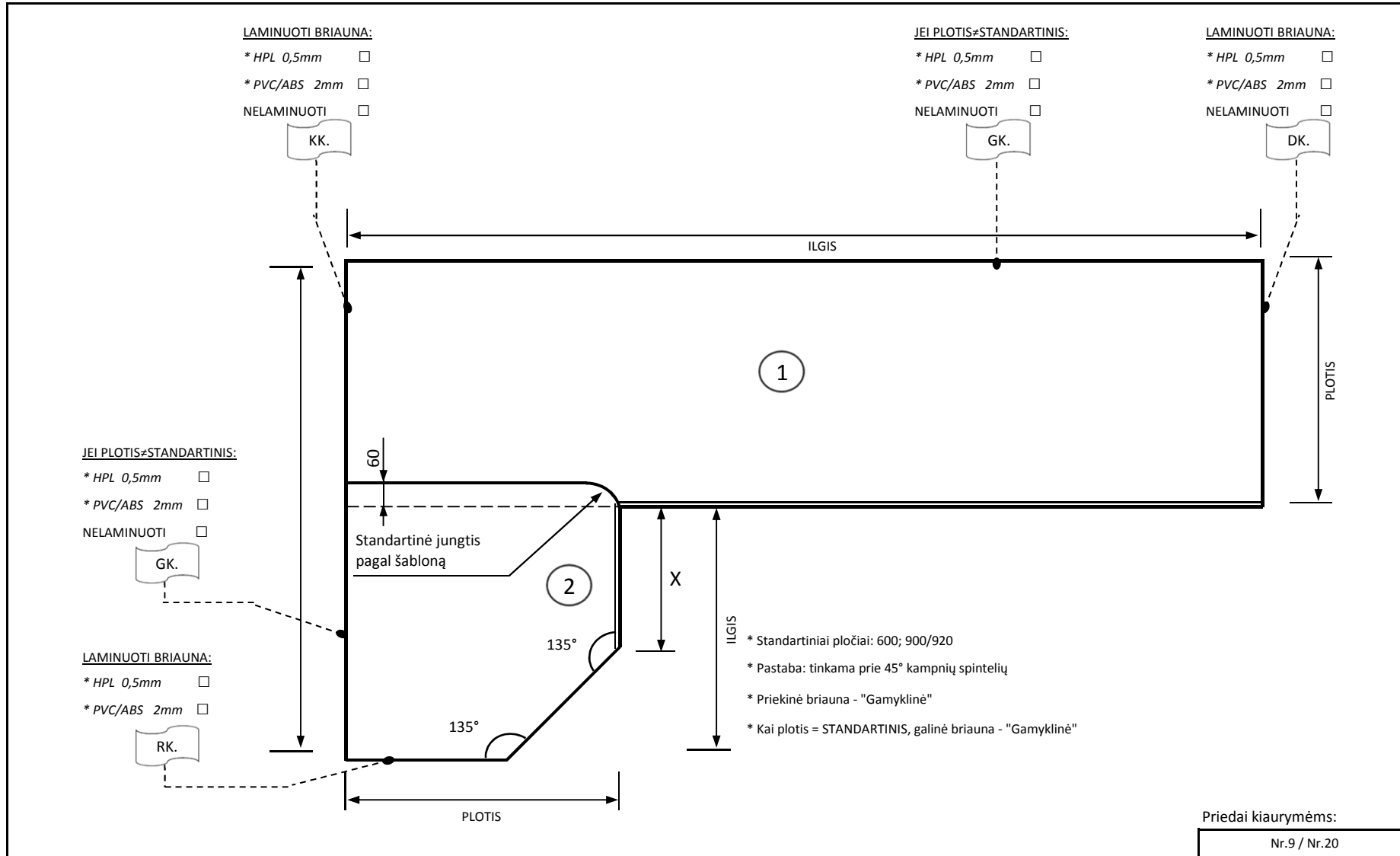

BRĖŽINYS NR. 36

(Stalviršių jungimas kampu "L"/kairinis + 2x"R-1")

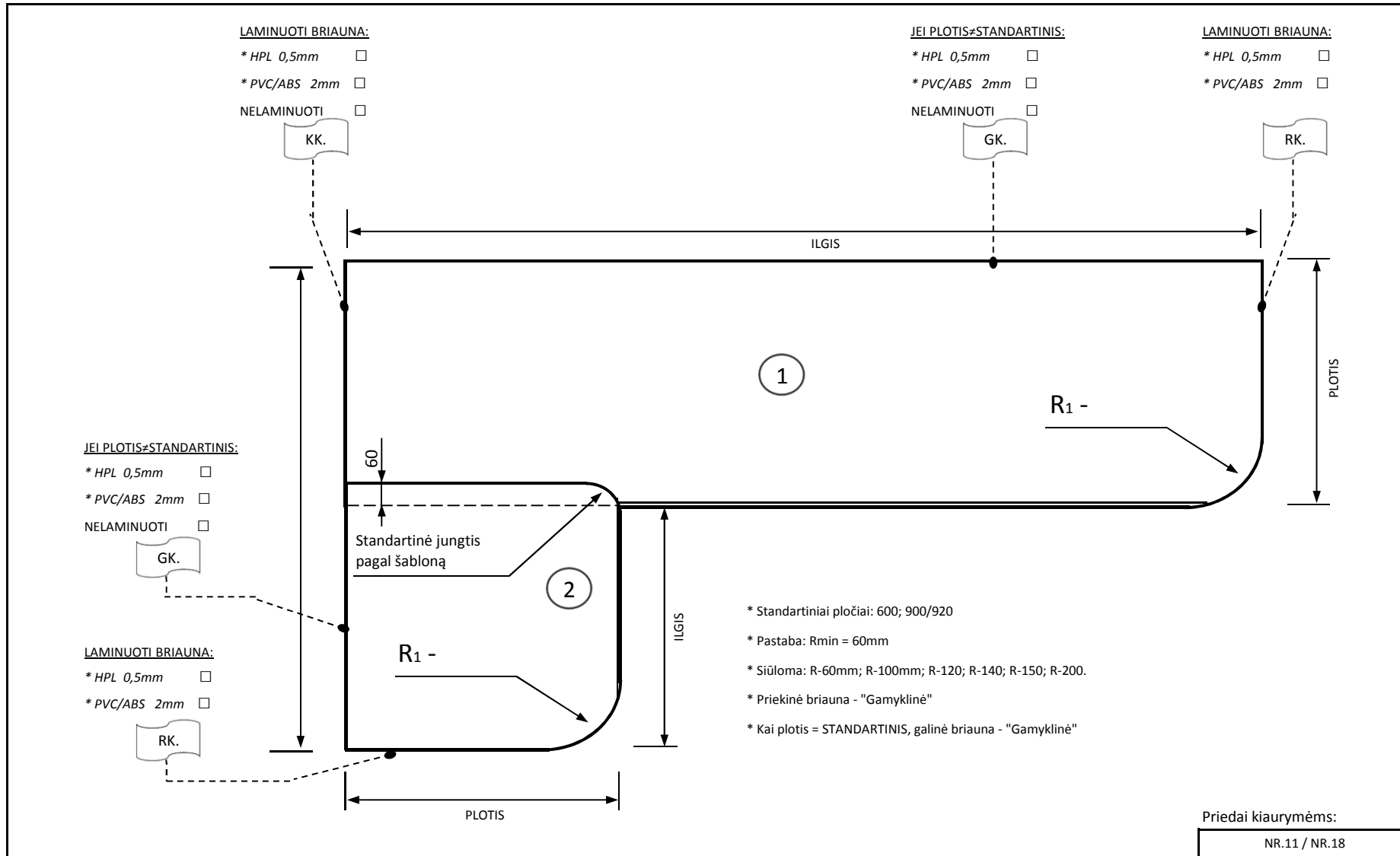

BRĖŽINYS NR. 37

(Stalviršių jungimas kampu "L"/kairinis + 2x"R-2")

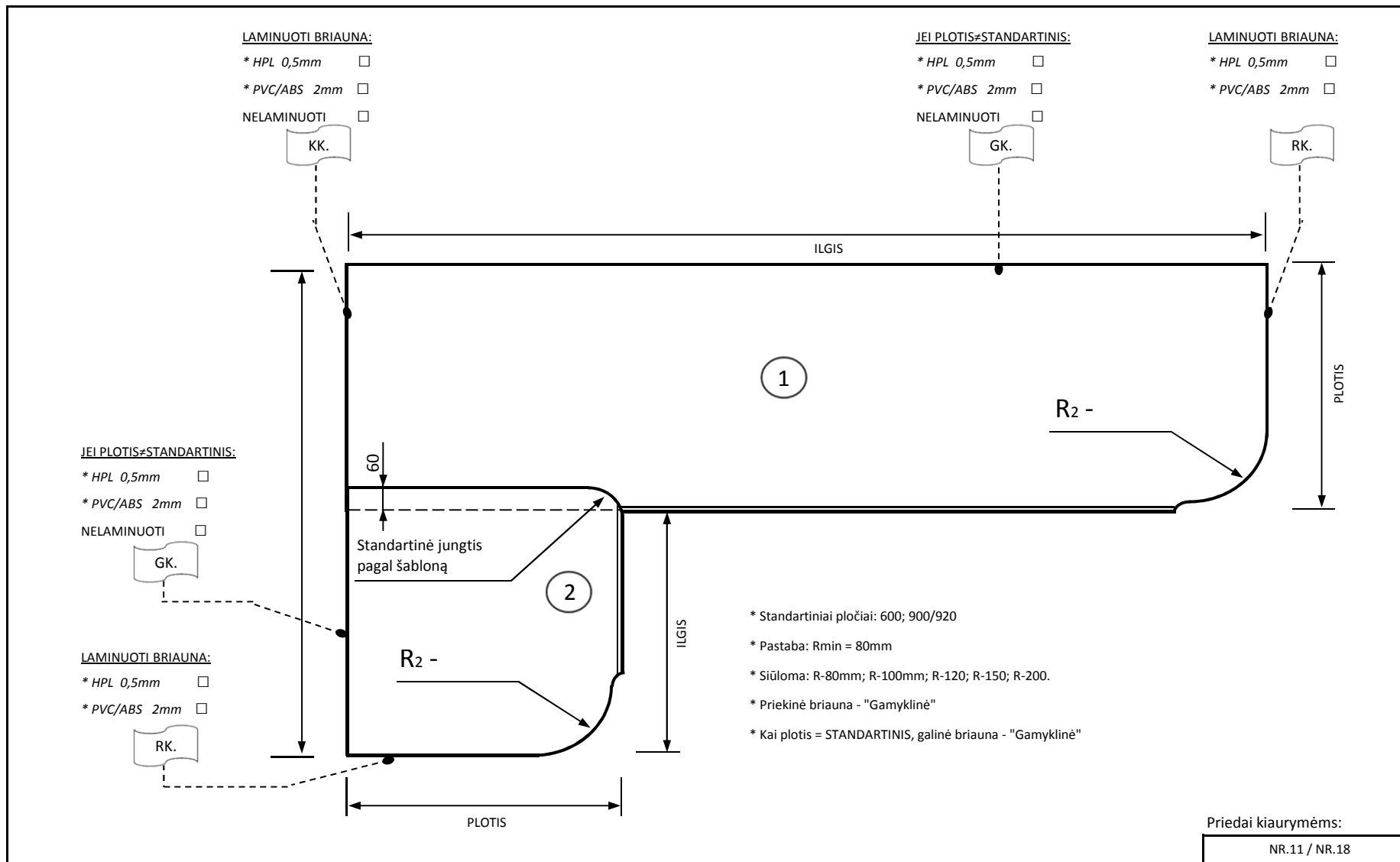

BRĖŽINYS NR. 38

(Stalviršių jungimas kampu "L"/kairinis + 2x135°)

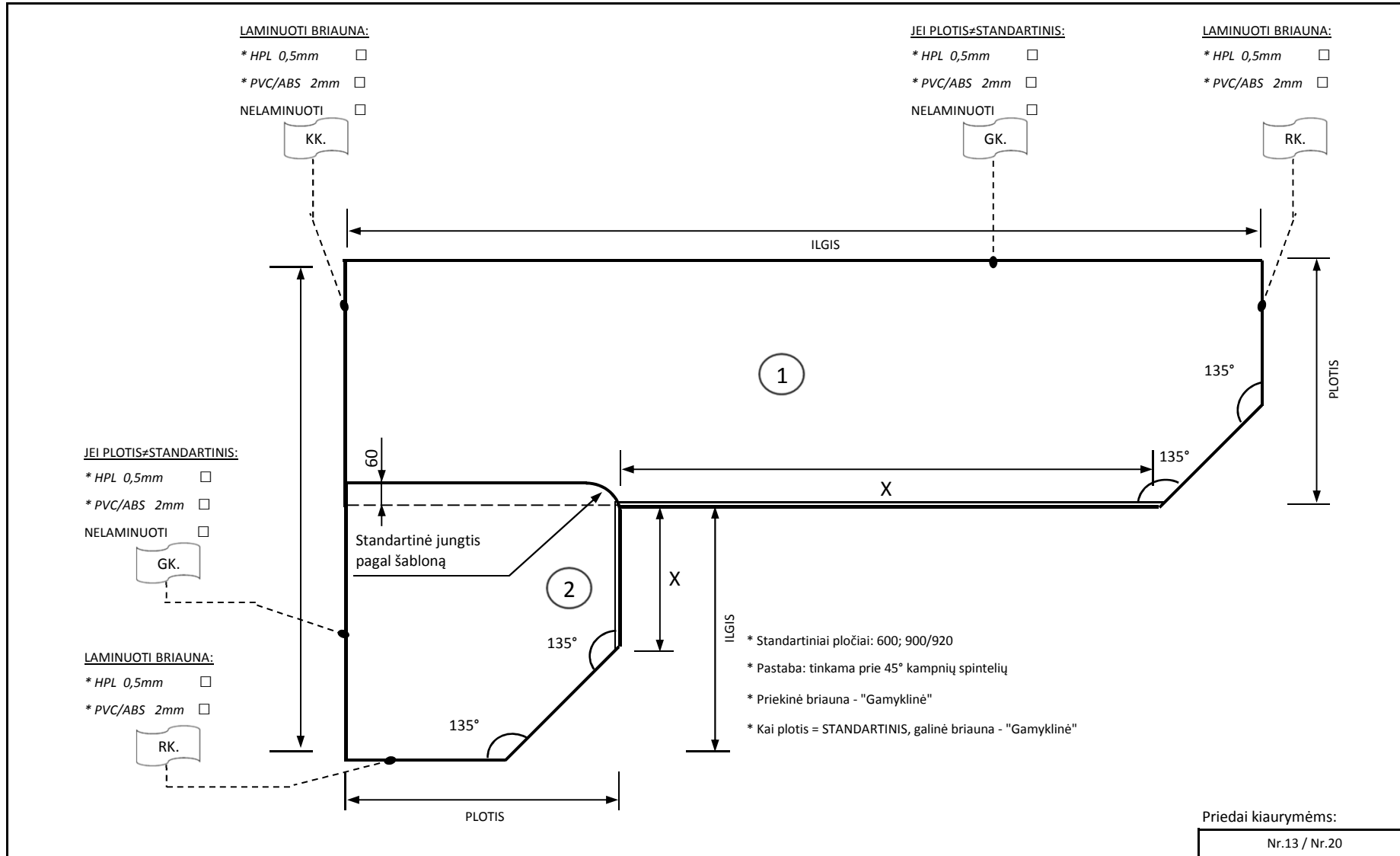

Jungimas kampu

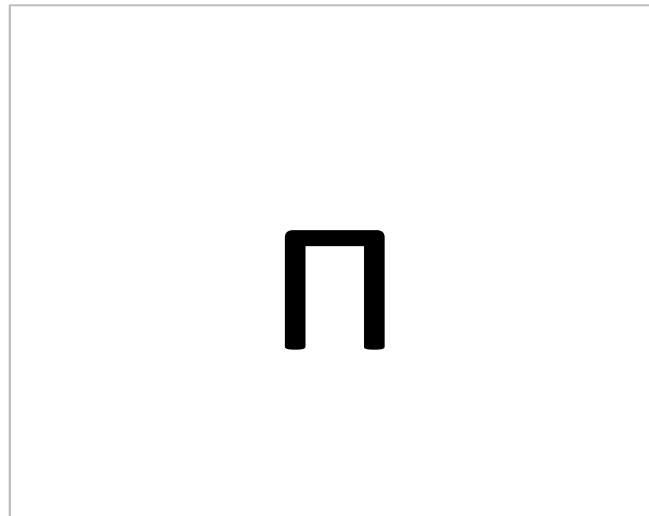

BRĖŽINYS NR. 40

(Stalviršių jungimas kampu "n" + "R-1/K")

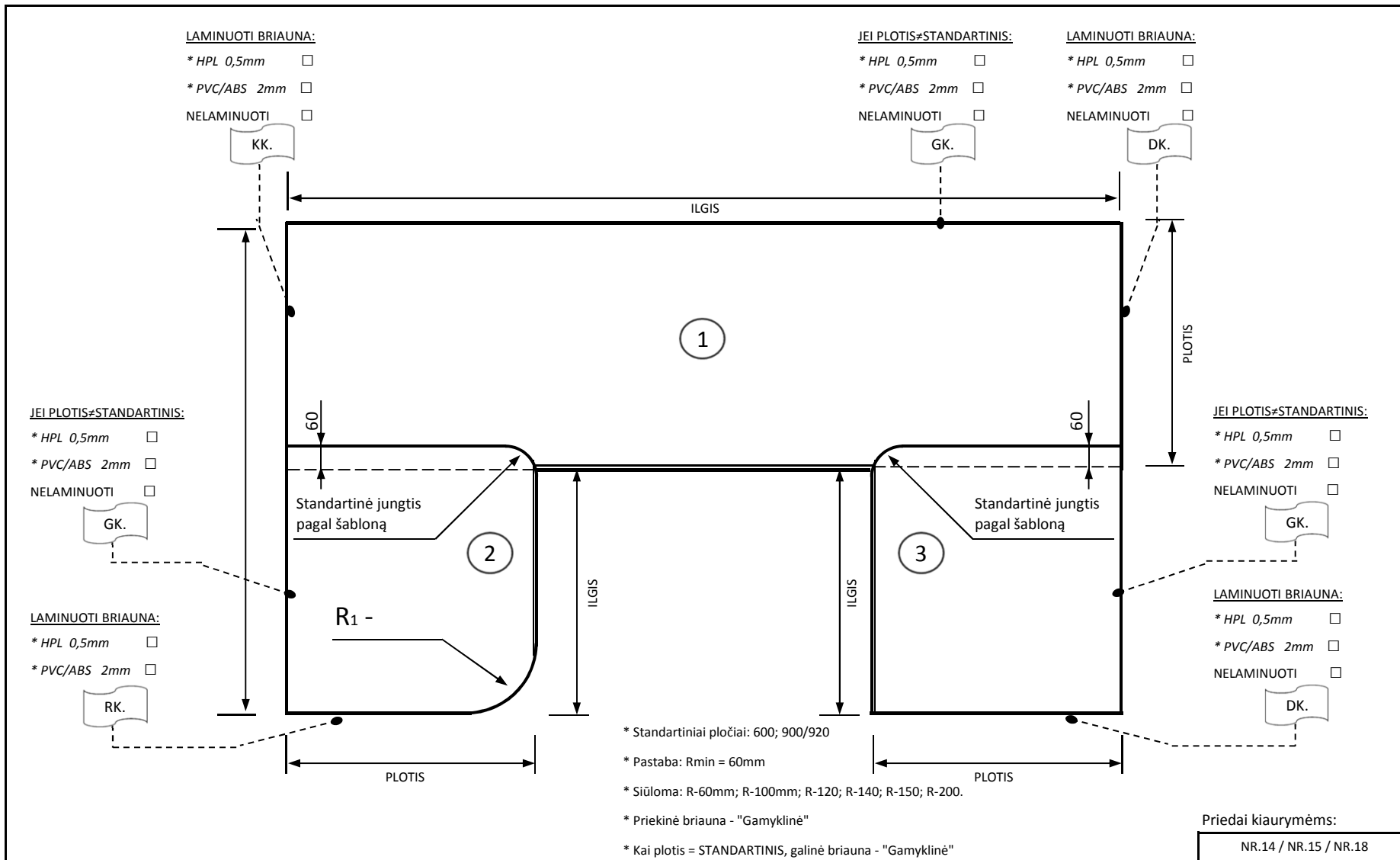

BRĖŽINYS NR. 41

(Stalviršių jungimas kampu "n" + "R-2/K")

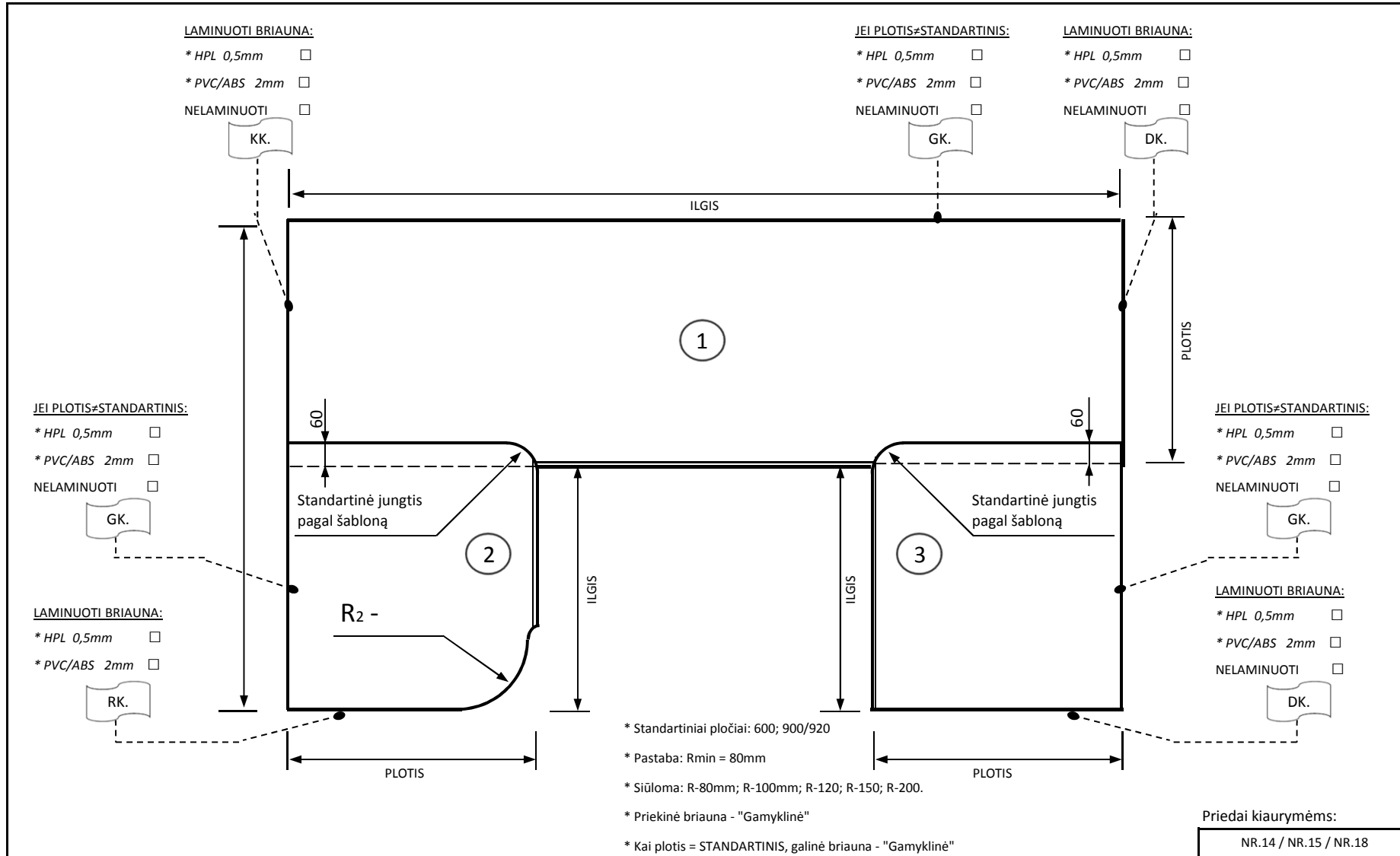

BRĖŽINYS NR. 44

(Stalviršių jungimas kampu "n" + "R-2/D")

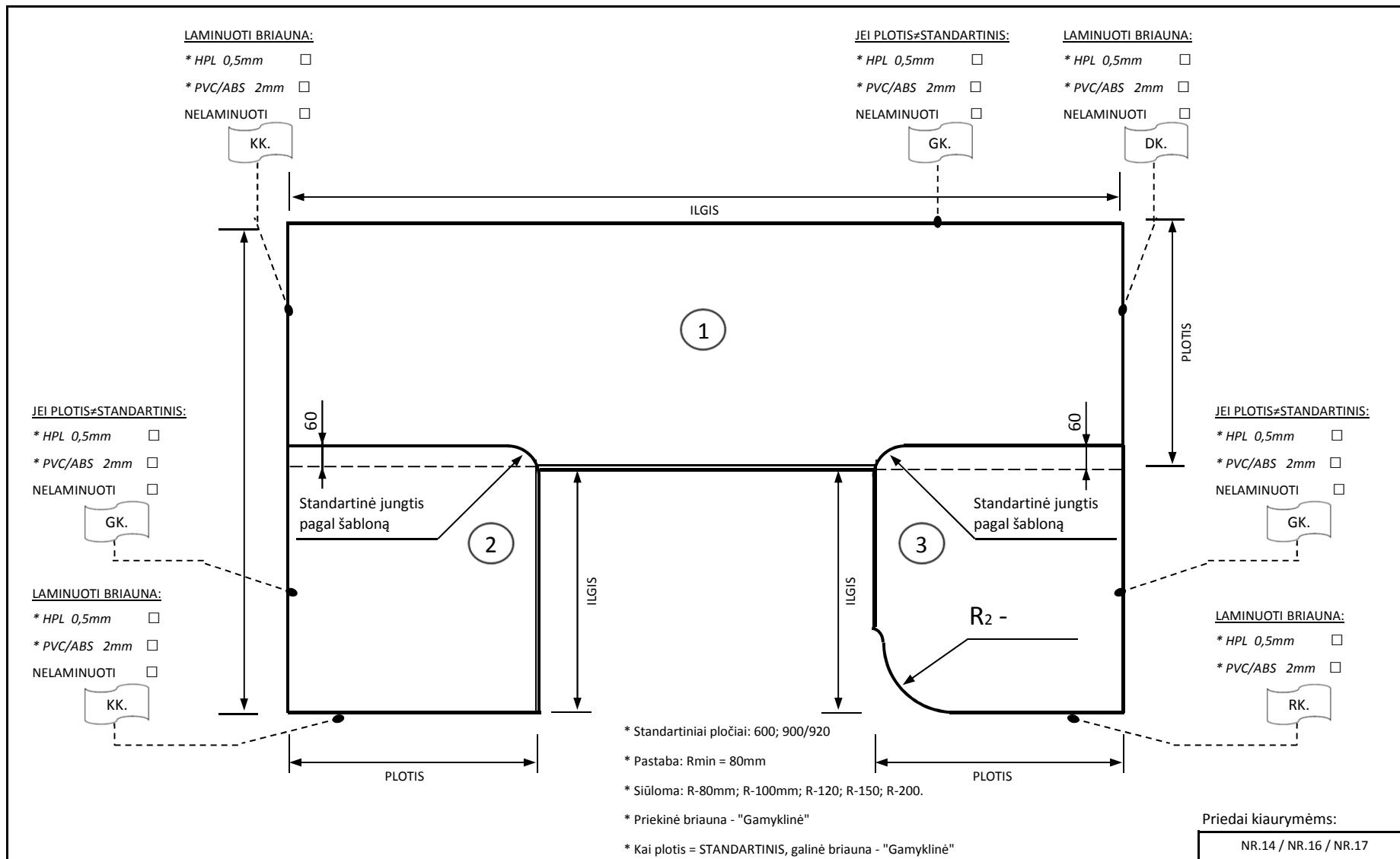

BRĖŽINYS NR. 49

(Stalviršių jungimas kampu "n")

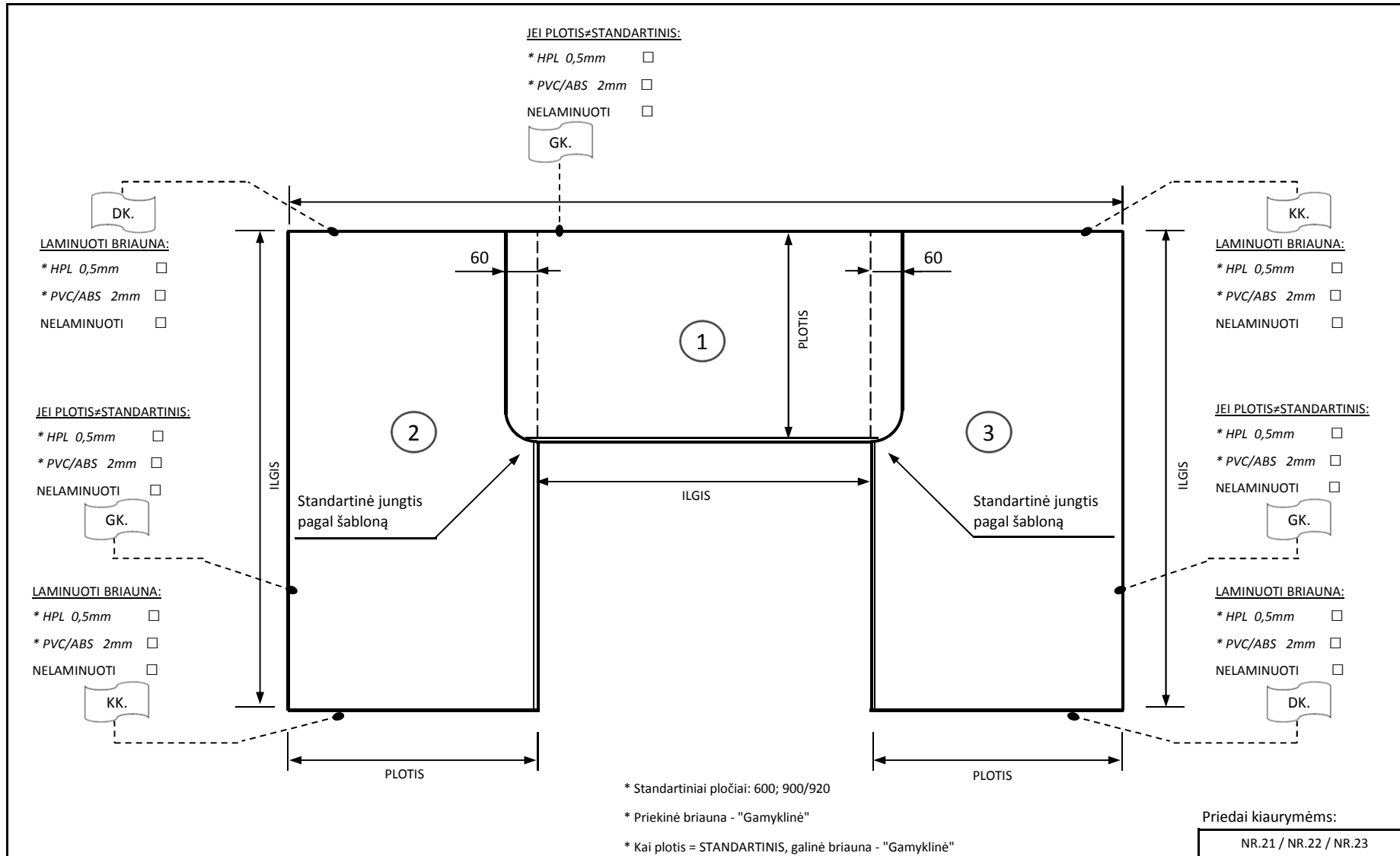

BRĖŽINYS NR. 51

(Stalviršių jungimas kampu "n" + "R-2/K")

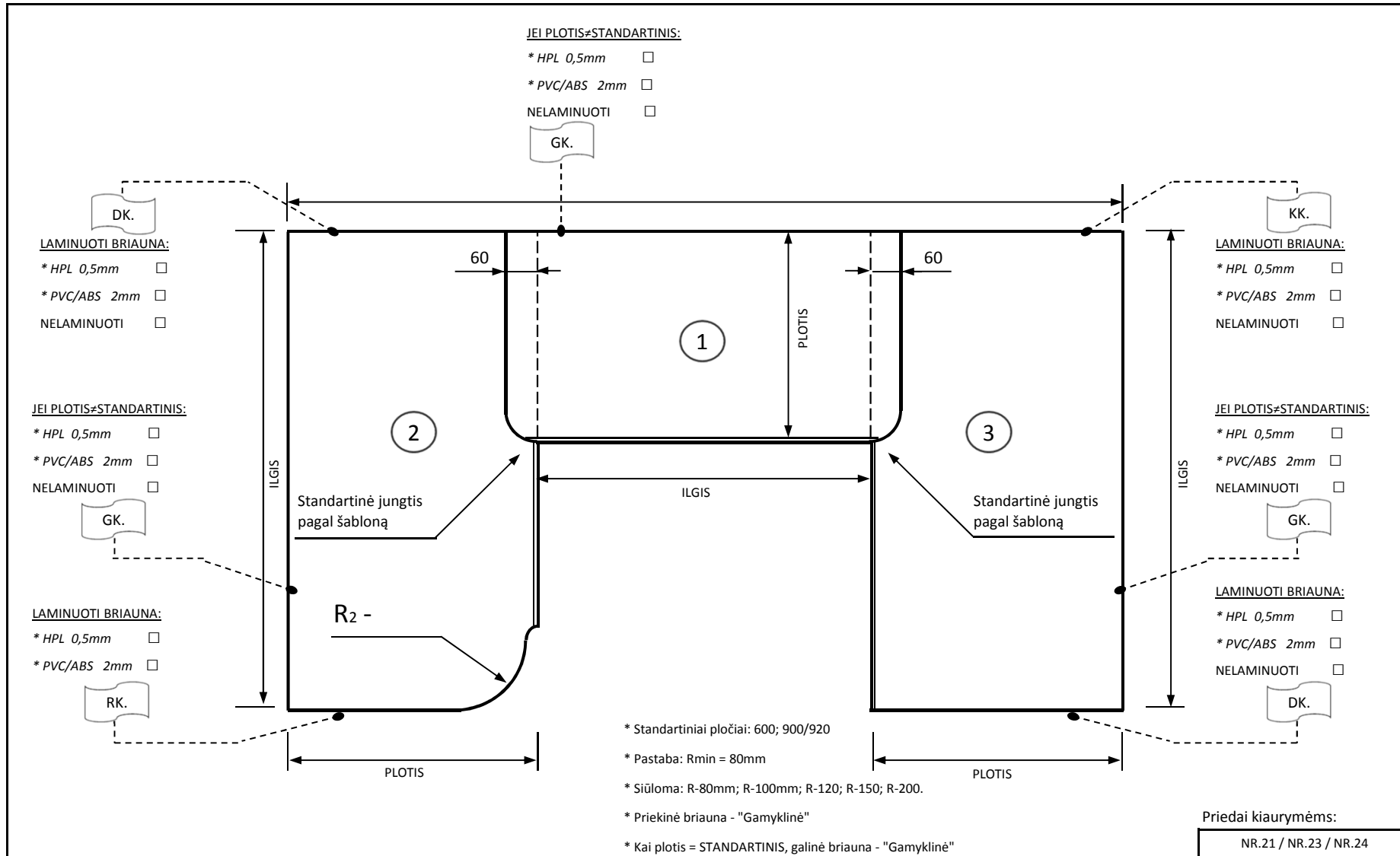

BRĖŽINYS NR. 52

(Stalviršių jungimas kampu "n" + 135°/K)

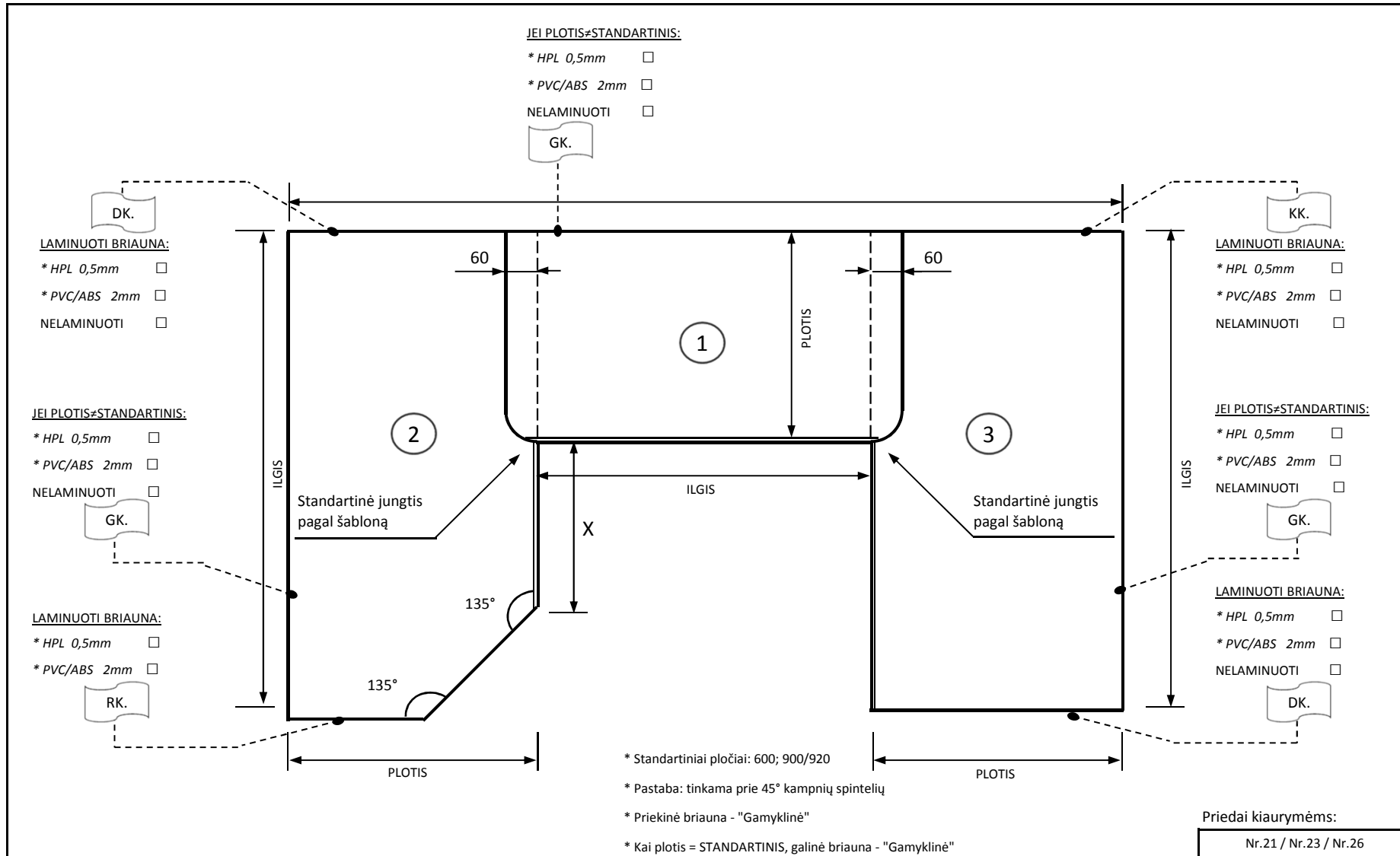

BRĖŽINYS NR. 53

(Stalviršių jungimas kampu "n" + "R-1/D")

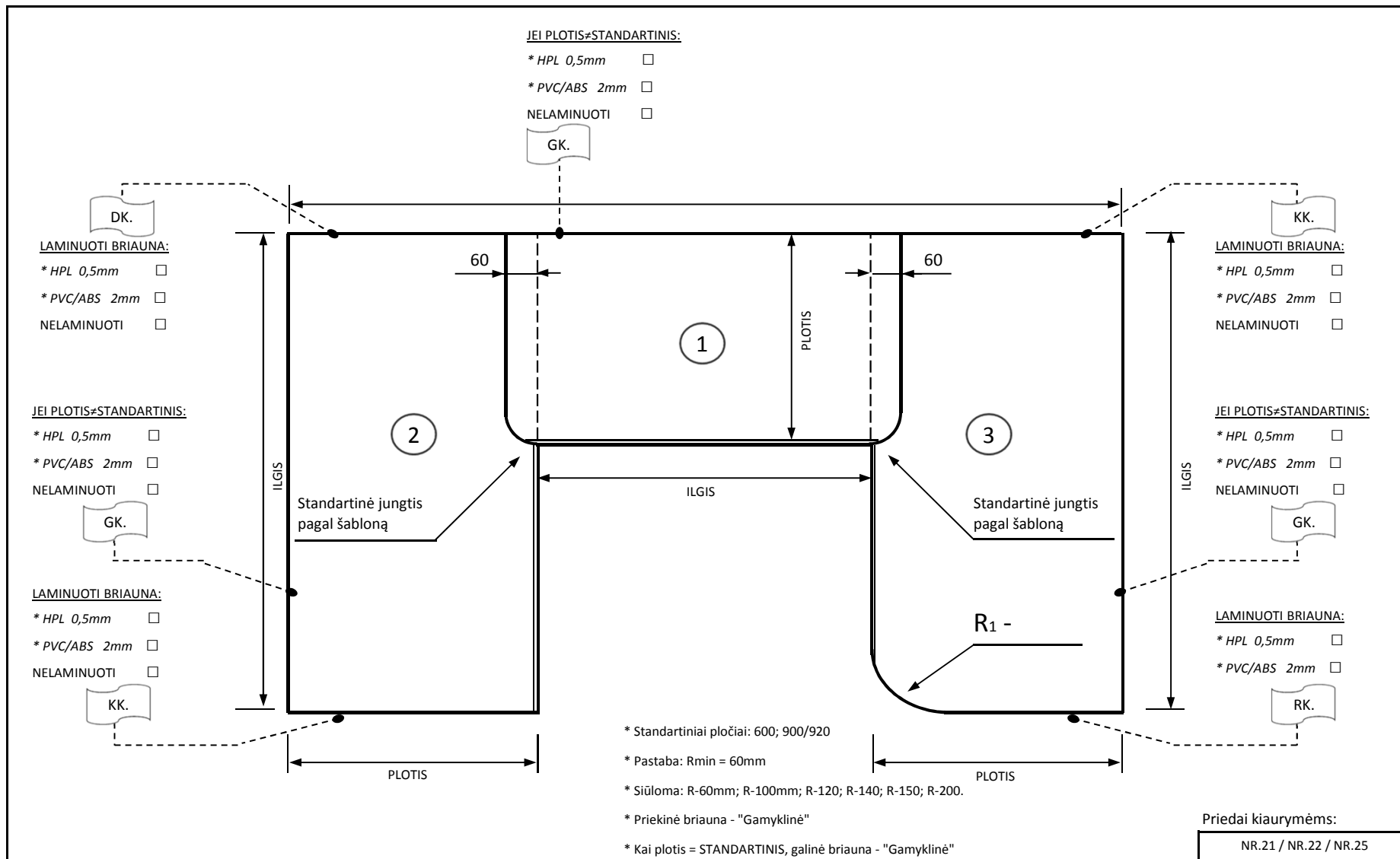

BRĖŽINYS NR. 54

(Stalviršių jungimas kampu "n" + "R-2/D")

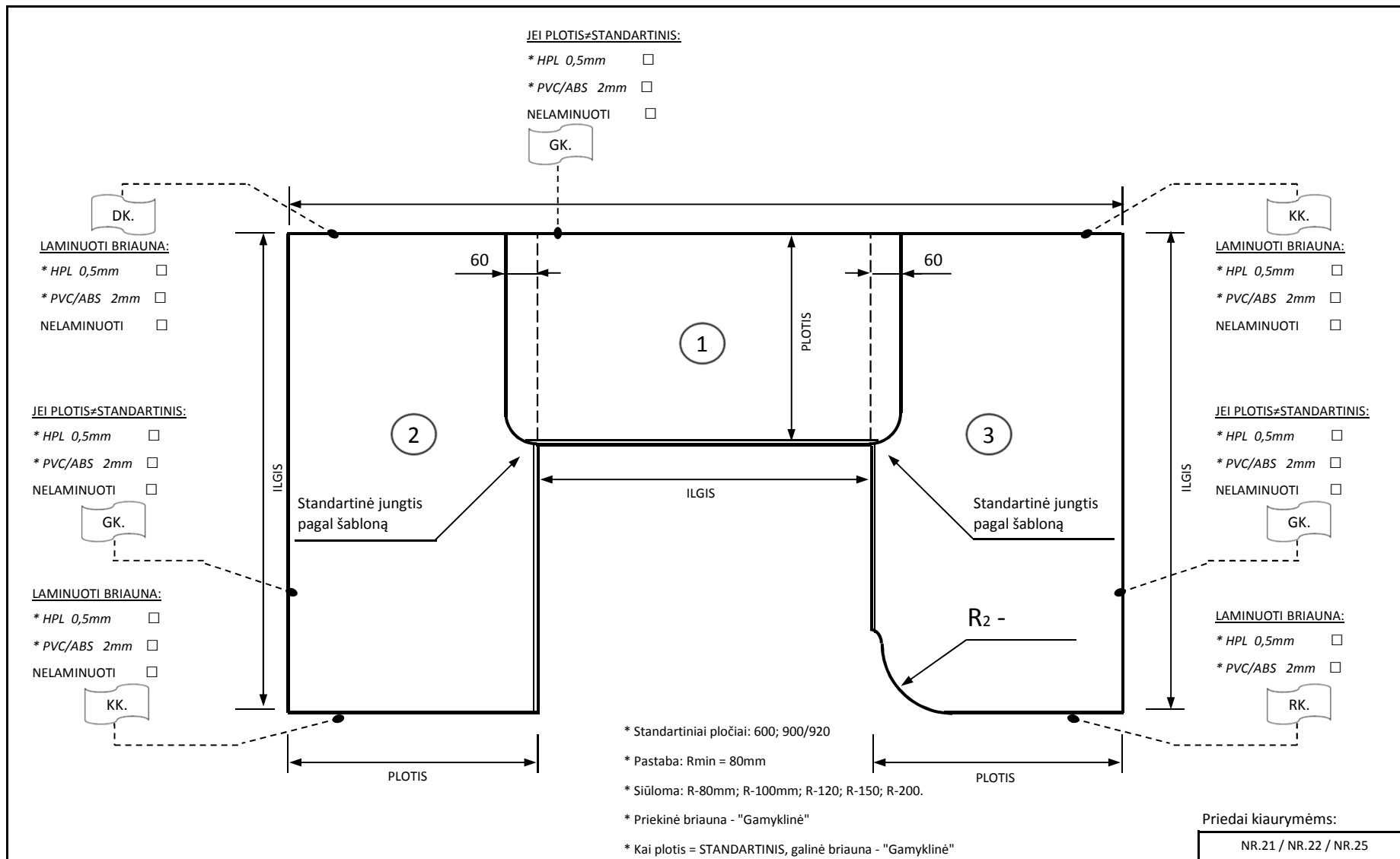

BRĖŽINYS NR. 55

(Stalviršių jungimas kampu "n" + 135°/D)

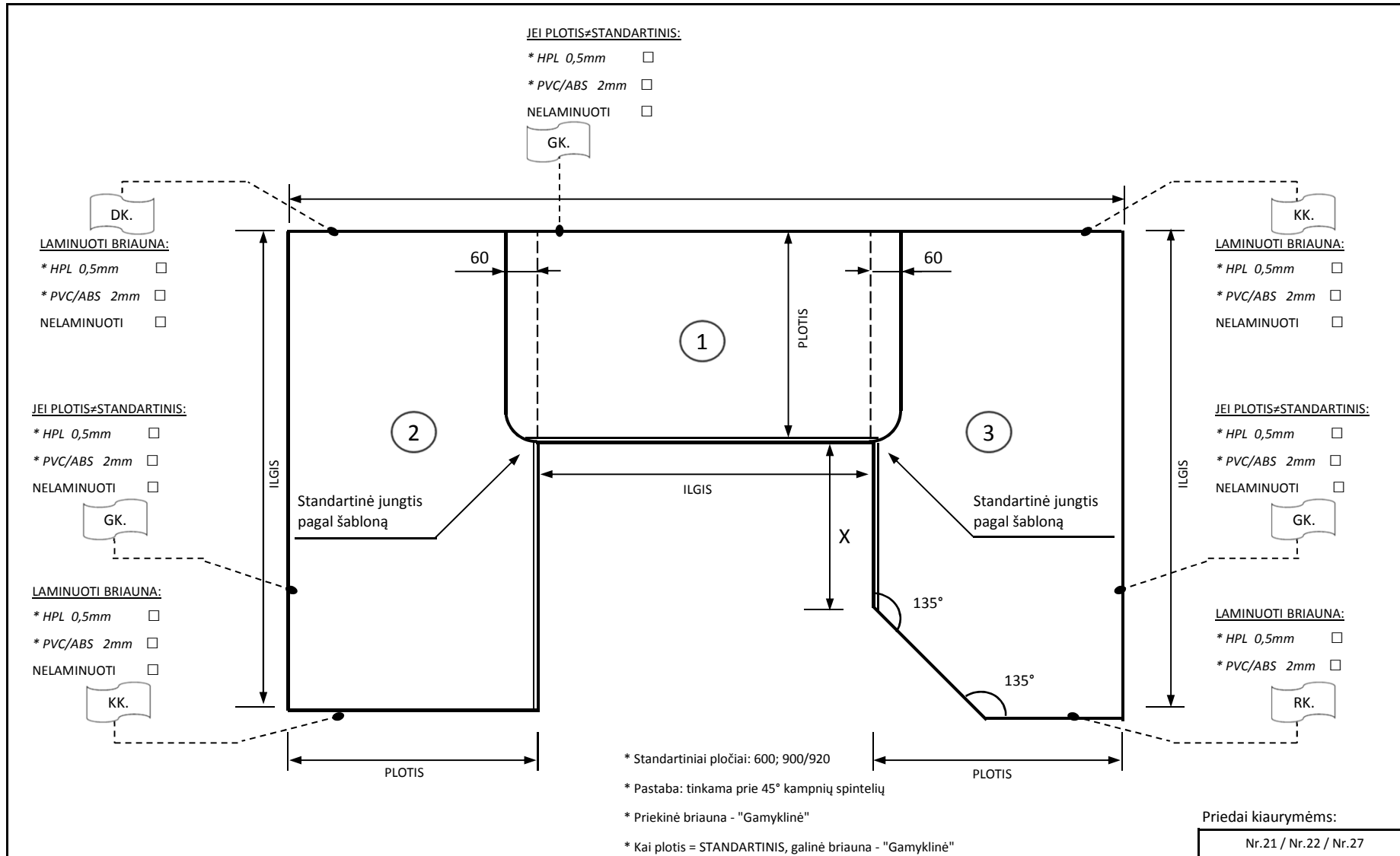

BRĖŽINYS NR. 56

(Stalviršių jungimas kampu "n" + 2x"R-1")

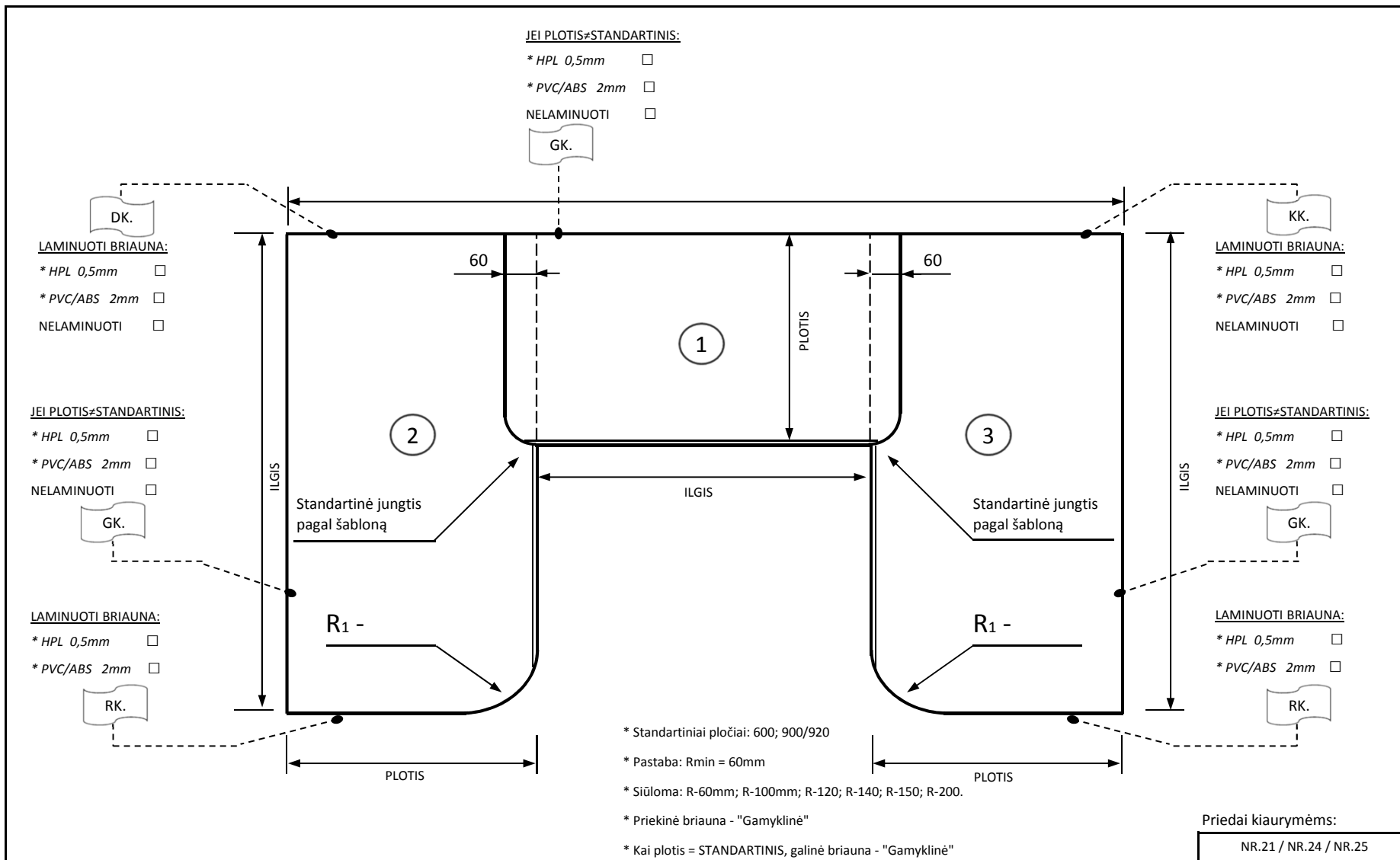

BRĖŽINYS NR. 57

(Stalviršių jungimas kampų "n" + 2x"R-2")

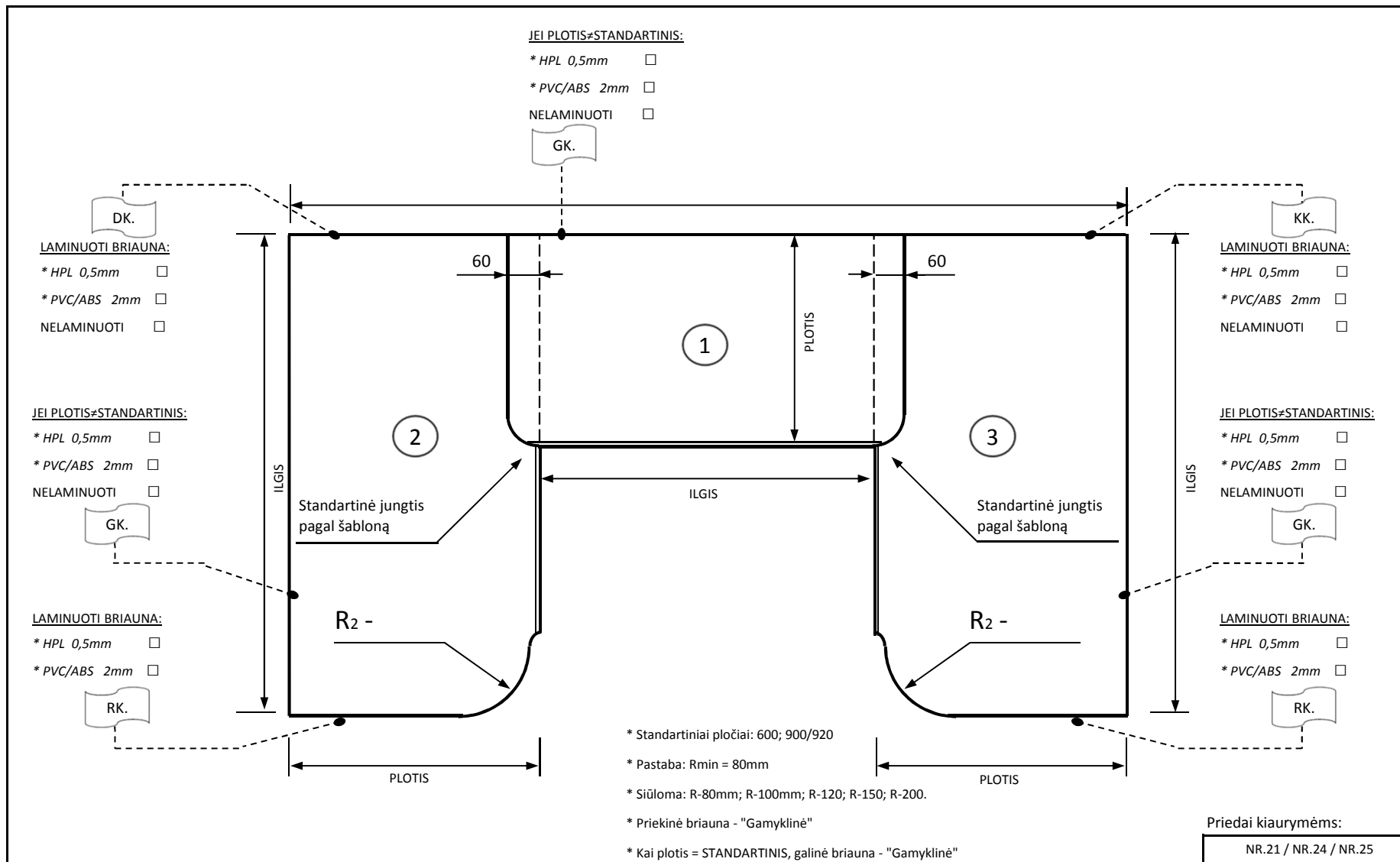

BRĖŽINYS NR. 58

(Stalviršių jungimas kampu "n" + 2x135°)

